

Process transmitter, model UPT-2x

EN

Prozesstransmitter, Typ UPT-2x

DE



Plastic version



Stainless steel version

**EN** **Operating instructions model UPT-2x** **Page** **3 - 68**

**DE** **Betriebsanleitung Typ UPT-2x** **Seite** **69 - 133**

© 2015 WIKA Alexander Wiegand SE & Co. KG  
All rights reserved. / Alle Rechte vorbehalten.

WIKA® is a registered trademark in various countries.  
WIKA® ist eine geschützte Marke in verschiedenen Ländern.

Prior to starting any work, read the operating instructions!  
Keep for later use!

Vor Beginn aller Arbeiten Betriebsanleitung lesen!  
Zum späteren Gebrauch aufbewahren!

# Contents

<b>1. General information</b>	<b>6</b>
<b>2. Design and function</b>	<b>7</b>
2.1 Design	7
2.2 Description	7
2.3 Scope of delivery	8
<b>3. Safety</b>	<b>9</b>
3.1 Explanation of symbols	9
3.2 Intended use	9
3.3 Personnel qualification	10
3.4 Handling of critical or hazardous media	10
3.5 Labelling, safety marks	11
<b>4. Transport, packaging and storage</b>	<b>12</b>
4.1 Transport	12
4.2 Packaging	12
4.3 Storage	12
<b>5. Commissioning, operation</b>	<b>13</b>
5.1 Mechanical mounting	13
5.1.1 Requirements for mounting point	13
5.1.2 Mounting the process transmitter	13
5.2 Electrical installation	14
5.2.1 Safety instructions	14
5.2.2 Requirements for connection cable	15
5.2.3 Opening the case	16
5.2.4 Shielding and grounding	17
5.2.5 Connection	17
5.2.6 Pin assignments	18
<b>6. Display and operating unit, model DI-PT-U</b>	<b>19</b>
6.1 Design and description	19
6.2 Accessing/exiting the operating menu	19
6.3 Installation/Removal	20
6.4 To set the main display	21
6.5 Setting the additional display	22
<b>7. Configuration without display and operating unit</b>	<b>23</b>
7.1 Performing a mounting correction (offset)	23
7.2 Configuring via HART® interface	24

<b>8. Configuration via display and operating unit</b> .....	<b>25</b>
8.1 Configuring the measuring task .....	25
8.1.1 Configuring pressure measurement .....	25
8.1.2 Configuring level measurement .....	26
8.1.3 Configuring the volume measurement .....	27
8.1.4 Characteristic curves .....	30
8.2 Setting the units .....	32
8.2.1 Setting the pressure unit .....	32
8.2.2 Set length unit (for level measurement) .....	32
8.2.3 Setting the volume unit .....	33
8.2.4 Setting the density unit and density value .....	34
8.2.5 Setting the temperature unit .....	34
8.3 Scaling the measuring range .....	35
8.3.1 Performing a wet adjustment .....	35
8.3.2 Performing a dry adjustment .....	36
8.4 Setting the mode .....	37
8.5 Mounting correction (offset) .....	38
8.5.1 Performing a wet adjustment .....	38
8.5.2 Performing a dry adjustment .....	38
8.6 Setting the dampening .....	39
8.7 Write protection .....	40
8.7.1 Activating/deactivating the write protection .....	40
8.7.2 Change PIN .....	40
<b>9. Diagnostic functions</b> .....	<b>41</b>
9.1 Simulations .....	41
9.1.1 Performing a pressure simulation .....	41
9.1.2 Performing a current simulation .....	41
9.2 Display/reset drag pointer .....	42
9.2.1 Drag pointer $P_{min}/P_{max}$ .....	42
9.2.2 Drag pointer $PV_{min}/PV_{max}$ .....	43
9.2.3 Drag pointer $T_{min}/T_{max}$ .....	43
9.3 Display/reset operating time .....	43
<b>10. Detailed settings</b> .....	<b>44</b>
10.1 Setting the language .....	44
10.2 Marking the measuring point (TAG) .....	44
10.2.1 Setting the TAG short .....	44
10.2.2 Setting the TAG long .....	44
10.3 Setting the alarm signal .....	45
10.4 Setting the signal limits .....	45
10.5 Setting the contrast of the LC display .....	46
10.6 Restoring factory setting .....	46
10.7 Setting the HART® communication .....	47

10.7.1	Setting the short address (multidrop mode)	47
10.7.2	Activate/deactivate constant current	47
<b>11.</b>	<b>Instrument information</b>	<b>48</b>
11.1	Display measuring range	48
11.2	Display date of manufacture	48
11.3	Display firmware version	48
11.4	Display serial number	48
<b>12.</b>	<b>Maintenance, cleaning and recalibration</b>	<b>49</b>
12.1	Maintenance	49
12.2	Cleaning	49
12.3	Recalibration	49
<b>13.</b>	<b>Faults</b>	<b>50</b>
<b>14.</b>	<b>Dismounting, return and disposal</b>	<b>51</b>
14.1	Dismounting	51
14.2	Return	51
14.3	Disposal	51
<b>15.</b>	<b>Specifications</b>	<b>52</b>
<b>16.</b>	<b>Accessories</b>	<b>61</b>
<b>Appendix 1:</b>	<b>Menu tree, basic setting</b>	<b>62</b>
<b>Appendix 1:</b>	<b>Menu tree, basic setting</b>	<b>63</b>
<b>Appendix 2:</b>	<b>Menu tree, display</b>	<b>64</b>
<b>Appendix 2:</b>	<b>Menu tree, display</b>	<b>65</b>
<b>Appendix 3:</b>	<b>Menu tree, diagnostic</b>	<b>66</b>
<b>Appendix 4:</b>	<b>Menu tree, detail setup</b>	<b>67</b>
<b>Appendix 5:</b>	<b>Menu tree, info</b>	<b>68</b>

Declarations of conformity can be found online at [www.wika.com](http://www.wika.com)

## 1. General information

- The process transmitter described in the operating instructions has been designed and manufactured using state-of-the-art technology. All components are subject to stringent quality and environmental criteria during production. Our management systems are certified to ISO 9001 and ISO 14001.
- These operating instructions contain important information on handling the instrument. Working safely requires that all safety instructions and work instructions are observed.
- Observe the relevant local accident prevention regulations and general safety regulations for the instrument's range of use.
- The operating instructions are part of the product and must be kept in the immediate vicinity of the instrument and readily accessible to skilled personnel at any time.
- Skilled personnel must have carefully read and understood the operating instructions prior to beginning any work.
- The manufacturer's liability is void in the case of any damage caused by using the product contrary to its intended use, non-compliance with these operating instructions, assignment of insufficiently qualified skilled personnel or unauthorised modifications to the instrument.
- The general terms and conditions contained in the sales documentation shall apply.
- Subject to technical modifications.
- Further information:
  - Internet address: [www.wika.de](http://www.wika.de) / [www.wika.com](http://www.wika.com)
  - Relevant data sheet: PE 86.05
  - Application consultant: Tel.: +49 9372 132-0  
Fax: +49 9372 132-406  
[info@wika.de](mailto:info@wika.de)

## 2. Design and function

### 2. Design and function

#### 2.1 Design



- ① Process connection, thread
- ② Process connection, spanner flats
- ③ Sensor housing
- ④ Ex-relevant data
- ⑤ Case head
- ⑥ Push-on cap
- ⑦ Product label
- ⑧ Ground screw, outside
- ⑨ Electrical connection, cable gland
- ⑩ Second bore for cable gland (delivered sealed with blind plug)

#### 2.2 Description

The process transmitter processes the prevailing pressure and converts it into a current signal. This current signal can be used for the evaluation, control and regulation of the process.

#### HART® (option)

The instrument version with HART® can communicate with a controller (master).

#### Measuring range scaling (turndown)

The start and end of the measuring range can be set within defined ranges.

## 2. Design and function

### Display and operating unit (accessory)

The display and operating unit model DI-PT-U has a main and an additional display.

The main display and the additional display are able to be set in almost any way. In the factory setting, the main display shows the pressure value of the output signal.

The process transmitter can be configured via the display and operating unit.

### Adaptable to installation position

The process transmitter is fitted with a case head which can be turned through 330°.

The display and operating unit can be attached in 90° steps. Thus the measured value can be read irrespective of the installation position.

#### Rotatable case head



#### Displaceable display and operating unit



### 2.3 Scope of delivery

- Pre-assembled process transmitter
- Ordered accessories
- Operating instructions
- Measured value protocol

Cross-check scope of delivery with delivery note.



### 3. Safety

#### 3.1 Explanation of symbols

**WARNING!**

... indicates a potentially dangerous situation that can result in serious injury or death, if not avoided.

**CAUTION!**

... indicates a potentially dangerous situation that can result in light injuries or damage to property or the environment, if not avoided.

**Information**

... points out useful tips, recommendations and information for efficient and trouble-free operation.

#### 3.2 Intended use

The process transmitter measures gauge pressure, absolute pressure and vacuum. The physical quantity pressure is converted into an electrical signal.

Only use the process transmitter in applications that lie within its technical performance limits (e.g. max. ambient temperature, material compatibility, ...). Instruments with a flush process connection must not be used with media which might damage the diaphragm of the process connection.

→ Performance limits see chapter 15 "Specifications".

The instrument has been designed and built solely for the intended use described here, and may only be used accordingly.

The manufacturer shall not be liable for claims of any type based on operation contrary to the intended use.

### 3.3 Personnel qualification



#### **WARNING!**

#### **Risk of injury should qualification be insufficient!**

Improper handling can result in considerable injury and damage to property.

- ▶ The activities described in these operating instructions may only be carried out by skilled personnel who have the qualifications described below.

#### **Skilled personnel**

Skilled personnel are understood to be personnel who, based on their technical training, knowledge of measurement and control technology and on their experience and knowledge of country-specific regulations, current standards and directives, are capable of carrying out the work described and independently recognising potential hazards.

Special operating conditions require appropriate knowledge, e.g. of aggressive media, compatibility of materials.

### 3.4 Handling of critical or hazardous media



#### **WARNING!**

For hazardous media such as oxygen, acetylene, flammable or toxic gases or liquids, and refrigeration plants, compressors, etc., in addition to all standard regulations, the appropriate existing codes or regulations must also be followed.



#### **WARNING!**

Residual media in the dismantled process transmitter can result in a risk to personnel, the environment and equipment.

- ▶ Take sufficient precautionary measures.

For operation with oxygen as the medium to be measured, the process transmitter must be oil and grease free and the liquid measurement transmission consist of inert oil, e.g. halocarbon oil.

The markings at the process connection and on the product label clarify the specific field of application.

It is important to ensure that products which have been specially handled and packaged are only removed from the film immediately before use to ensure the best possible protection with the application.

## 3.5 Labelling, safety marks

### Product label, process transmitter

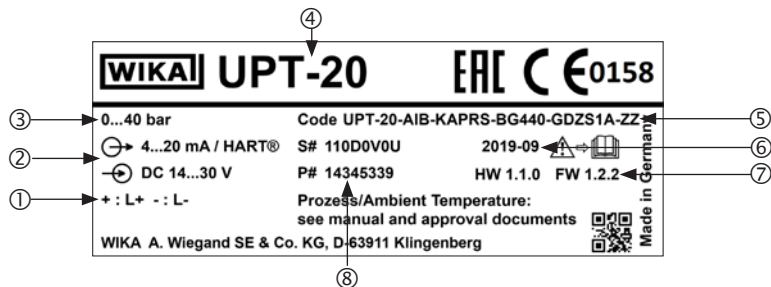

- ① Pin assignment
- ② Supply voltage
- ③ Output signal
- ④ Model
- ⑤ Model code
- ⑥ Date of manufacture YYYY-MM
- ⑦ Hardware and firmware versions
- ⑧ S# Serial no.  
P# Product no.

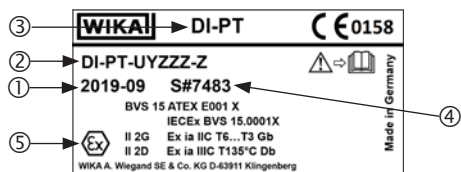

### Product label, display and operating unit



The Ex marking is not valid if the display and operating unit is used in conjunction with process transmitters without Ex marking.

- ① Date of manufacture YYYY-MM
- ② Model code
- ③ Model
- ④ S# Serial no.
- ⑤ Ex marking

### Symbols

-  Before mounting and commissioning the instrument, ensure you read the operating instructions!
-  Output signal
-  Supply voltage

## 3. Safety/4. Transport, packaging and storage

### Fulfilment of special recommendations

- NE21 fulfils the required electromagnetic compatibility for equipment for process and laboratory technology
- NE32 fulfils the securing of information storage in the event of a power failure
- NE43 fulfils the standardisation of the signal level for the failure information from digital transmitters with analogue output
- NE53 fulfils the requirement for traceability of the software versions of field instruments
- NE107 fulfils the self-monitoring and diagnostics of field instruments

## 4. Transport, packaging and storage

### 4.1 Transport

Check the process transmitter for any damage that may have been caused by transport. Obvious damage must be reported immediately.

### 4.2 Packaging

Do not remove packaging until just before mounting.

Keep the packaging as it will provide optimum protection during transport (e.g. change in installation site, return for calibration).

### 4.3 Storage

#### Permissible conditions at the place of storage:

- Storage temperature: -40 ... +80 °C [-40 ... +176 °F]
- Humidity: 35 ... 93 % relative humidity (non-condensing)

#### Avoid exposure to the following factors:

- Proximity to hot objects, when permissible storage temperature is exceeded by radiation.
- Mechanical vibration, mechanical shock (putting it down hard), when the permissible values are exceeded, see chapter 15 "Specifications".
- Soot, vapour, dust and corrosive gases.
- Hazardous areas and flammable atmospheres where the instruments are not suitable for installation in or mounting to equipment in explosive atmospheres.

Store the process transmitter in its original packaging in a location that fulfils the conditions listed above. If the original packaging is not available, then store the instrument in a container that is similar to the original packaging, so that the instrument can't be scratched and is protected against damage if dropped.

### 5. Commissioning, operation

The process transmitter should only be commissioned and operated by skilled personnel.



For high-pressure versions, also note the additional instructions for highest pressure (article number: 14375527).

EN

#### 5.1 Mechanical mounting

##### 5.1.1 Requirements for mounting point

The process transmitter can be adjusted to the installation site.

→ see chapter 2.2 “Description”

- Sufficient space for a safe electrical installation.
- Operating elements can be accessed following the mounting.
- Ambient and medium temperatures remain within the permitted limits.
- Consider possible restrictions on the ambient temperature range caused by mating connector used.
- Protect the process transmitter from heat sources (e.g. pipes or tanks).

##### Additional for instruments with cooling element:

- Mount the process transmitter as horizontally as possible and ensure an unhindered air circulation at the cooling element.
- The cooling element should have as little soiling as possible, otherwise the cooling action cannot be guaranteed. Ensure as much space as possible so that the cooling element can be cleaned.

##### 5.1.2 Mounting the process transmitter

###### Sealing

###### Parallel threads

Seal the sealing face ① with flat gaskets, lens-type sealing rings or WIKA profile sealings.

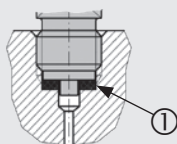

per EN 837

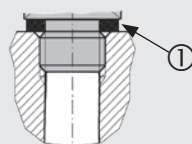

per DIN EN ISO 1179-2  
(formerly DIN 3852-E)

###### Tapered threads

Wrap threads with sealing materials, e.g. PTFE tape.

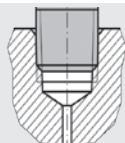

NPT, R and PT

## 5. Commissioning, operation

### Screwing in



#### **CAUTION!** **Improper mounting**

Through improper mounting, the process transmitter can be damaged.

- ▶ Tighten the process transmitter using the spanner flats.
- ▶ Do not tighten using the sensor housing or the case head.
- ▶ Use a suitable open-ended spanner.
- ▶ Do not cross the threads.

Screw the process transmitter into the mounting location with a spanner using the spanner flats.

The tightening torque depends on the dimensions of the process connection and the sealing used (form/material).



For information on tapped holes and welding sockets, see Technical information IN 00.14 at [www.wika.com](http://www.wika.com).

### 5.2 Electrical installation

#### 5.2.1 Safety instructions

- Only connect with the voltage disconnected.
- If any overvoltage is expected, install surge protection devices.
- Exposed cables must not run close to bare metal components. Maintain a minimum clearance of 5 mm [0.2 in].
- Ensure that the cables are properly installed and the cable gland or plug connections are securely closed and sealed.

## 5. Commissioning, operation

EN

### 5.2.2 Requirements for connection cable

- Use and assemble connection cable that is suitable for the application. For cables with flexible wires, always use ferrules appropriate for the wire cross-section.
- Where there is electromagnetic radiation above the test values per EN 61326, a shielded connection cable must be used.
- When using an M12 x 1 (4-pin) circular connector, the mating connector is supplied by the customer. Ensure the matching design from the connector manufacturer.

#### Electrical connections

<b>Cable gland M20 x 1.5 and spring-loaded terminals</b>	Ingress protection: IP66/67 Cable diameter: 5 ... 12 mm [0.2 ... 0.47 in] Wire cross-section: max. 2.5 mm <sup>2</sup> (AWG 14) Single cable: 0.13 ... 2.5 mm <sup>2</sup> End splices: 0.13 ... 1.5 mm <sup>2</sup>  For cable diameters outside of 5 ... 12 mm [0.2 ... 0.47 in], change the seal and cable gland
<b>Angular connector DIN 175301-803A with mating connector</b>	Ingress protection: IP65 Cable diameter: 6 ... 8 mm [0.24 ... 0.31 in] Wire cross-section: max. 1.5 mm <sup>2</sup>
<b>Circular connector M12 x 1 (4-pin) without mating connector</b>	Ingress protection: IP65 Observe manufacturer's specifications
<b>Ground screw, inside</b>	0.13 ... 2.5 mm <sup>2</sup>
<b>Ground screw, outside</b>	0.13 ... 4 mm <sup>2</sup>

## 5. Commissioning, operation

### 5.2.3 Opening the case



#### CAUTION!

#### Ingress of moisture

Moisture can destroy the process transmitter.

- ▶ Protect the opened process transmitter against moisture.

#### Plastic case

- ▶ Screw off the case head cover by hand and pull out the display and operating unit or push-on cap.



#### Stainless steel case

- ▶ Screw off the case head cover by means of an open-ended spanner and pull out the display and operating unit or push-on cap.





### 5.2.4 Shielding and grounding

The process transmitter must be shielded and grounded in accordance with the grounding concept of the plant.

- ▶ Connect the cable shield with the equipotential bonding.
- ▶ Connect the process connection or the external grounding screw with the equipotential bonding

### 5.2.5 Connection

1. Pass the connection cable through the cable gland and connect it.  
Ensure that no moisture can enter at the cable end.  
→ see chapter Pin assignment 5.2.6 “Pin assignments”.
2. Tighten the cable gland.
  - Recommended tightening torque 1.5 Nm
  - Check that the seals are correctly seated in order to guarantee the ingress protection.
3. Perform a mounting correction.
  - Without LC display, see chapter 7.1 “Performing a mounting correction (offset)”
  - Via HART®, see chapter 7.2 “Configuring via HART® interface”
  - With LC display, see chapter 8.5 “Mounting correction (offset)”
4. Attach the push-on cap or display and operating unit and screw the case head cover tight down to the stop.
5. With instruments with stainless steel cases, ensure that the sealing ring is located correctly within the sealing groove on the cover (no gap between cover and case).

## 5. Commissioning, operation

### 5.2.6 Pin assignments

Spring-loaded terminal  
Outlet for connection cable

Pin assignment

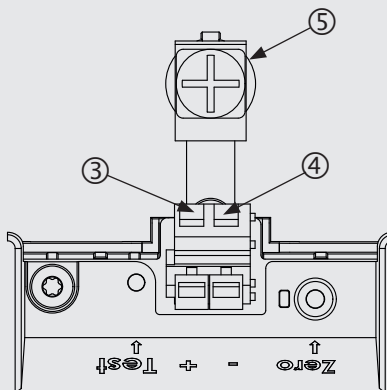
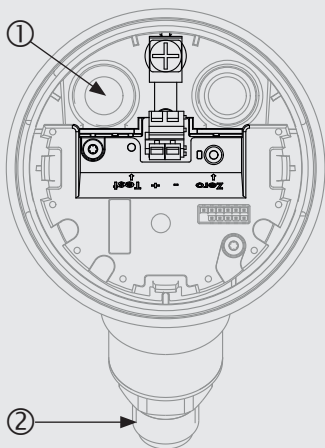

① Cable gland

② Process connection

③ Positive power supply terminal +

④ Negative power supply terminal -

⑤ Ground screw, inside (GND)

Angular connector DIN 175301-803 A

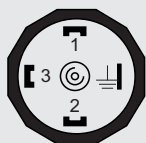

+	1
-	2
Shield	GND

Circular connector M12 x 1 (4-pin)



+	1
-	3
Shield	4

The shield connection is located on the inside of the instrument.

### 6. Display and operating unit, model DI-PT-U

#### 6.1 Design and description

The display and operating unit model DI-PT-U is available as an accessory. It can be plugged into the instrument electronics at 90° increments. Thus the LC display can be read, whether the process transmitter is mounted laterally or upside down.

The Ex marking on the rear side is not valid if the display and operating unit is used in conjunction with process transmitters without Ex marking.

#### Description

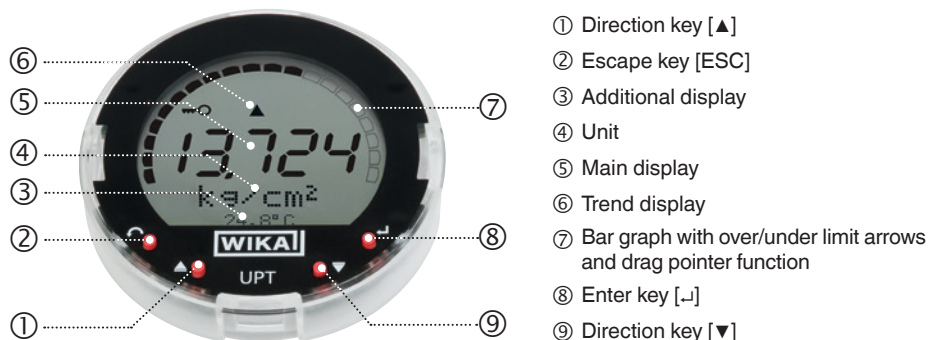

#### 6.2 Accessing/exiting the operating menu

Accessing: Press [↵].

Exiting: Press [ESC] repeatedly until the menu has been exited.



If after 3 min. no entry is made, the menu will automatically be exited and the last set display mode will be activated.

If there is an invalid entry, the message "Input error" will show in the LC display for 2 seconds, and the previous menu will be accessed.

### 6.3 Installation/Removal



#### CAUTION!

#### Ingress of moisture.

Moisture can destroy the process transmitter.

- ▶ Protect the opened process transmitter against moisture.
- ▶ Close the case head tightly.

EN

#### 1. Plastic case

Screw off the case head cover by hand.

#### Stainless steel case

Screw off the case head cover by means of an open-ended spanner

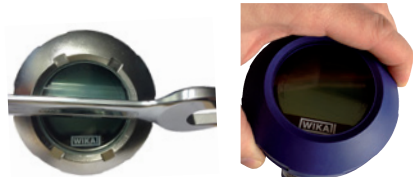

#### 2. Installation

Pull out the push-on cap and attach the display and operating unit into any of the locking positions (0°, 90°, 180°, 270°).



#### Removal

Pull out the display and operating unit and attach the push-on cap

#### 3. Screw on the case head cover.

Ensure that the case head is tightly closed.



### 6.4 To set the main display

The main display can indicate the following values:

- **Pressure** Applied pressure is displayed.
- **Level** Level is displayed.
- **Volume** Volume is displayed.
- **Current** Output signal is displayed.
- **PV percent** Output signal is displayed as a percentage.
- **Sensor temperature** Temperature at the sensor is displayed.
- **PV (primary value)** The value corresponding to the mode will be displayed.  
If the mode is changed, then the main display will change.

1. Open the operating menu with [↵].  
Select “display” and confirm with [↵].

```
1 Basic setting .
2 Display
3 ▼Diagnostic
```

2. Select “Main display” and confirm with [↵].

```
2 1 Main display
2 2 Add. display
2 3 ▼Bar graph
```

3. Select value and confirm with [↵].  
» Main display indicates the selected value.

```
2 1 1 Pressure
2 1 2 Level
2 1 3 ▼Volume
```

### 6.5 Setting the additional display

The additional display can indicate the following values:

#### Measured values

- **Pressure** Applied pressure is displayed.
- **Level** Level is displayed.
- **Volume** Volume is displayed.
- **Current** Output signal is displayed.
- **PV percent** Output signal is displayed as a percentage.
- **Sensor temperature** Temperature at the sensor is displayed.
- **PV (primary value)** The value corresponding to the mode will be displayed. If the mode is changed, then the main display will change.

#### Drag pointer values

- $P_{\min}/P_{\max}$
- $PV_{\min}/PV_{\max}$
- $T_{\min}/T_{\max}$

#### Further data

- TAG short (max. 8 capital letters and figures)
- TAG long (max. 32 alphanumeric characters)
- Empty (additional display switched off)

1. Open the operating menu with [↵].  
Select “display” and confirm with [↵].
2. Select “Additional display” and confirm with [↵].
3. Select value and confirm with [↵].  
» Additional display indicates the selected value.

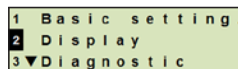

```
1 Basic setting .
2 Display
3 ▼ Diagnostic
```

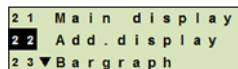

```
2 1 Main display
2 2 Add. display
2 3 ▼ Bargraph
```

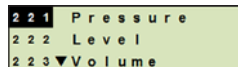

```
2 2 1 Pressure
2 2 2 Level
2 2 3 ▼ Volume
```

## 7. Configuration without display and operating unit

### 7.1 Performing a mounting correction (offset)

The mounting correction corrects a zero offset in the output signal by defining a new zero point. The zero offset is caused by the mounting position.

**Correction range:**  $\pm 20\%$  of maximum measuring range

**Required tool:** Multimeter (ammeter)

1. Screw off the case head cover and pull out the push-on cap.
2. Press [Zero] for approx. 2 s (e.g. with measuring tip of a multimeter).
  - » Mounting correction successful: Control diode lights up for 2 s.
  - » Mounting correction unsuccessful: Control diode blinks 5 times.

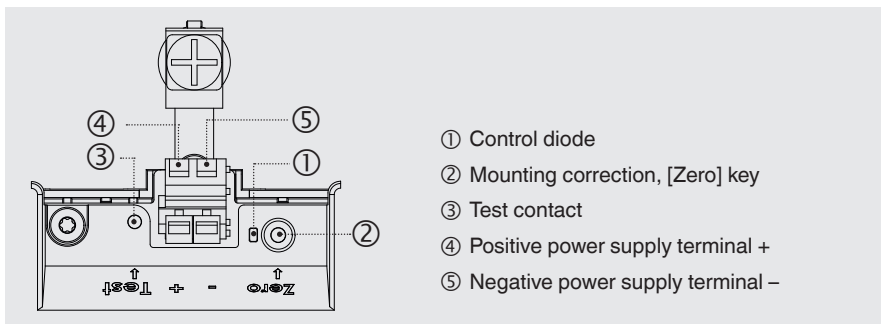

3. Check the output signal as follows.



#### **CAUTION!** **Incorrect connection**

A short-circuit will destroy the process transmitter.

- ▶ Ensure that the multimeter does not come into contact with the positive power supply terminal.
- ▶ Set the multimeter to current measurement.
- ▶ Connect the positive measuring line of the multimeter to the test contact.
- ▶ Connect the negative measuring line of the multimeter to the negative power supply terminal.
  - » The result of the current measurement should give a value between 4 ... 20 mA in the pressure-free condition. If the ambient atmospheric pressure is outside the measuring range, the measured current can be  $< 4\text{ mA}$  or  $> 20\text{ mA}$ .

## 7. Configuration without display and operating unit

### 7.2 Configuring via HART® interface

HART®-compatible process transmitters can be operated and configured with operating software (e.g. PACTware®), process control software (e.g. AMS or Simatic PDM) or a hand-held device (e.g. FC475 from Emerson).

The operation of the respective menus is described in the associated online help.

EN



The device drivers are available for download from [www.wika.com](http://www.wika.com).

### Connecting process transmitter to PC (HART®)

Any work should only be carried out in a safe area.

1. Connect HART® modem to process transmitter.
2. Connect HART® modem to PC or notebook.

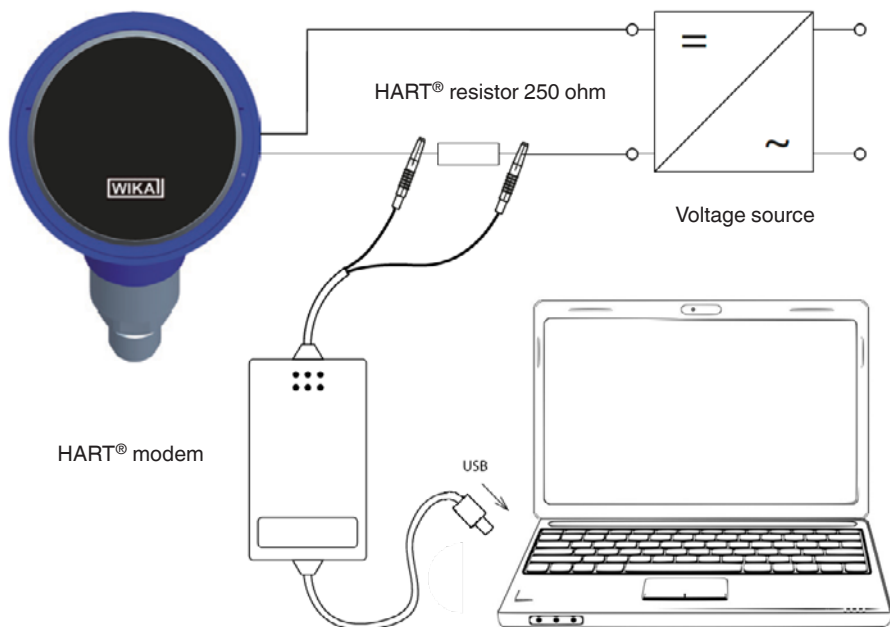



## 8. Configuration via display and operating unit

### 8.1 Configuring the measuring task

#### 8.1.1 Configuring pressure measurement

1. Open the operating menu with [↵].  
Select “Basic setting” and confirm with [↵].
2. Select “Application” and confirm with [↵].
3. Select “Pressure” and confirm with [↵].
4. Select “Unit” and confirm with [↵].
5. Select pressure unit and confirm with [↵].  
Pressure unit is set.
6. Go back one menu level using [ESC].  
Select “Mode” and confirm with [↵].
7. Select “Pressure” and confirm with [↵].  
» Mode is set.
8. Scale the measuring range.  
→ see chapter 8.3 “Scaling the measuring range”.
9. Perform a mounting correction.  
→ see chapter 8.5 “Mounting correction (offset)”.  
» Pressure measurement is configured.

```
1 Basic setting
2 Display
3▼Diagnostic
```

```
11 Scale setting
12 Application
13▼Damping value
```

```
121 Pressure
122 Level
123▼Volume
```

```
Unit
Mounting corr.
```

```
bar
mbar
▼psi
```

```
123▲Volume
124 Mode
125 Sensor temp.
```

```
Pressure
Level
Volume
```

## 8. Configuration via display and operating unit

### 8.1.2 Configuring level measurement

- Requirement**
- Length unit for the filling height is known.
  - The density of the medium is known

1. Open the operating menu with [↵].  
Select “Basic setting” and confirm with [↵].
2. Select “Application” and confirm with [↵].
3. Select “Level” and confirm with [↵].
4. Select “Unit” and confirm with [↵].
5. Select length unit and confirm with [↵].  
» Length unit is set.
6. Select “Density” and confirm with [↵].
7. Select “Density unit” and confirm with [↵].
8. Select density unit and confirm with [↵].  
» Density unit is set.
9. Select “Density value” and confirm with [↵].
10. Set digit using [▲] [▼] and confirm with [↵].  
» The cursor moves to the next digit.  
» Repeat for each digit.  
» Density value is set.
11. Go back two menu levels using [ESC].  
Select “Mode” and confirm with [↵].
12. Select “Level” and confirm with [↵].  
» Mode is set.
13. Perform a mounting correction.  
→ see chapter 8.5 “Mounting correction (offset)”  
» Level measurement is configured.

```
1 Basic setting
2 Display
3▼Diagnostic
```

```
11 Scale setting
12 Application
13▼Damping value
```

```
121 Pressure
122 Level
123▼Volume
```

```
Unit
Density
Offset
```

```
m
cm
▼mm
```

```
Unit
Density
Offset
```

```
Density unit
Density value
```

```
kg / dm³
lb / f
```

```
Density unit
Density value
```



```
Density value
0 1 . 0 4 5 kg / dm³
```

```
123▲Volume
124 Mode
125 Sensor temp.
```

```
Pressure
Level
Volume
```

## 8.1.3 Configuring the volume measurement

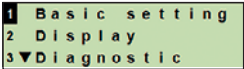
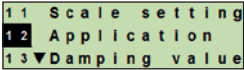
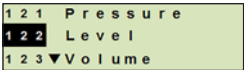
- Requirement**
- Length unit for the filling height is known
  - Medium density is known
  - Characteristic curve of the tank is known  
(→ see chapter 8.1.4 “Characteristic curves”)

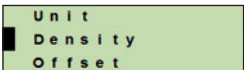
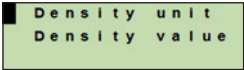
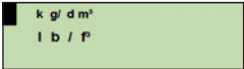
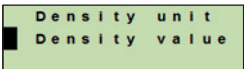
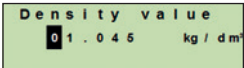
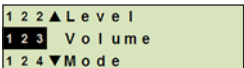
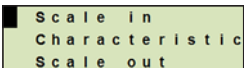
1. Open the operating menu with [↵].  
Select “Basic setting” and confirm with [↵].
 
2. Select “Application” and confirm with [↵].
 
3. Select “Level” and confirm with [↵].
 
4. Select “Unit” and confirm with [↵].
 
5. Select length unit and confirm with [↵].  
» Length unit is set.
 
6. Select “Density” and confirm with [↵].
 
7. Select “Density unit” and confirm with [↵].
 
8. Select density unit and confirm with [↵].  
» Density unit is set.
 
9. Select “Density value” and confirm with [↵].
 
10. Setting the density of the medium.  
Set digits using [▲] [▼] and confirm with [↵].  
» The cursor moves to the next digit.  
» Repeat for each digit.  
» Density value is set.
 
11. Go back two menu levels using [ESC].  
Select “Volume” and confirm with [↵].
 
12. Select “Scale in” and confirm with [↵].
 

## 8. Configuration via display and operating unit

13. Select “Low” and confirm with [↵].



Low  
High

14. Select “Change” and confirm with [↵].

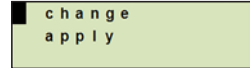

change  
apply

15. Setting the start of the measuring range referred to the filling height of the tank.

Set digits using [▲] [▼] and confirm with [↵].

» The cursor moves to the next digit.

» Repeat for each digit.

» Start of the measuring range is set.

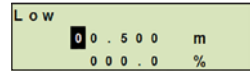

Low  
00.500 m  
000.0 %

16. Go back one menu level using [ESC].

Select “High” and confirm with [↵].



Low  
High

17. Select “Change” and confirm with [↵].

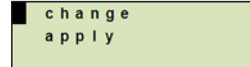

change  
apply

18. Setting the end of the measuring range referred to the filling height of the tank.

Set digits using [▲] [▼] and confirm with [↵].

» The cursor moves to the next digit.

» Repeat for each digit.

» End of the measuring range is set.

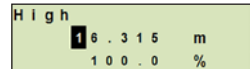

High  
16.315 m  
100.0 %

19. Go back two menu levels using [ESC].

Select “Characteristic” and confirm with [↵].

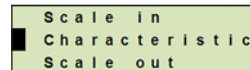

Scale in  
Characteristic  
Scale out

20. Select characteristic curve and confirm with [↵].

» Characteristic curve is set.

→ Explanation of characteristic curves see chapter 8.1.4 “Characteristic curves”

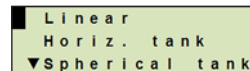

Linear  
Horiz. tank  
▼ Spherical tank

21. Select “Scale out” and confirm with [↵].

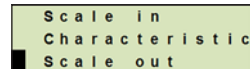

Scale in  
Characteristic  
Scale out

22. Select “Unit” and confirm with [↵].

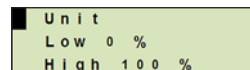

Unit  
Low 0 %  
High 100 %

23. Select volume unit and confirm with [↵].

■ Volume unit: Standard units (e.g. litres, m<sup>3</sup>, ...)

■ Free input: Freely definable unit (selectable under “Volume unit”)

» Volume unit is set.

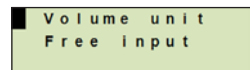

Volume unit  
Free input

## 8. Configuration via display and operating unit

24. Go back one menu levels using [ESC].

Select “Low 0 %” and confirm with [↵].

```
Unit
Low 0 %
High 100 %
```

25. Setting the initial value of the volume measurement with respect to 0 % of the filling height (e.g. 0 % filling height corresponds to 3 litres).

» The cursor moves to the next digit.

» Repeat for each digit.

» Initial value of volume measurement is set.

```
Low 0 %
0 0 0 0 0 0 . 0 L
```

EN

26. Select “High 100 %” and confirm with [↵].

```
Unit
Low 0 %
High 100 %
```

27. Setting the end value of the volume measurement with respect to 100 % of the filling height (e.g. 100 % filling height corresponds to 1,000 litres).

» The cursor moves to the next digit.

» Repeat for each digit.

» Initial value of volume measurement is set.

```
High 100 %
0 0 1 0 0 0 . 0 L
```

28. Go back two menu levels using [ESC].

Select “Mode” and confirm with [↵].

```
1 2 3 ▲ Volume
1 2 4 Mode
1 2 5 Sensor temp.
```

29. Go back one menu level using [ESC].

Select “Volume” and confirm with [↵].

» Mode is set to volume.

```
Pressure
Level
Volume
```

30. Perform a mounting correction.

→ see chapter 8.5 “Mounting correction (offset)”.

» Volume measurement is configured.

## 8. Configuration via display and operating unit

### 8.1.4 Characteristic curves

#### Linear

Used for vertical tanks.

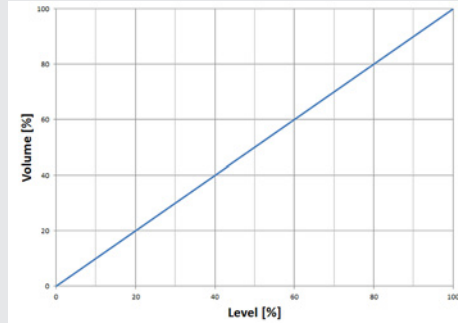

#### Horizontal tank

Used for horizontal tanks.

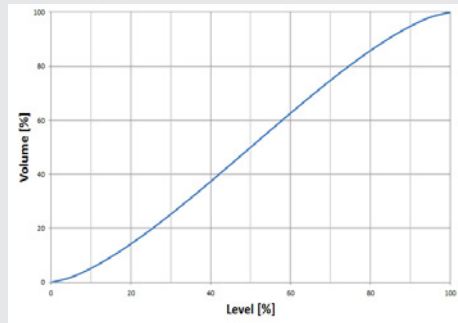
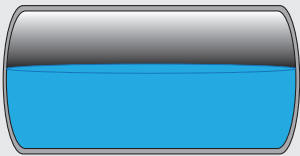

## 8. Configuration via display and operating unit

EN

### Spherical tank

Used for spherical tanks.

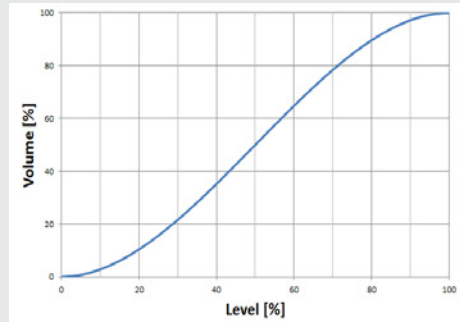
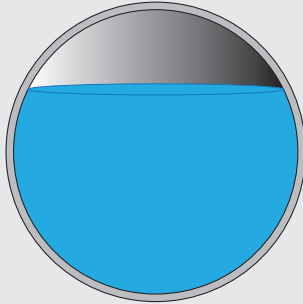

### Linearisation table

Will be used for special designs. The linearisation table can, as an option, be loaded at the factory or can be transferred via HART®.

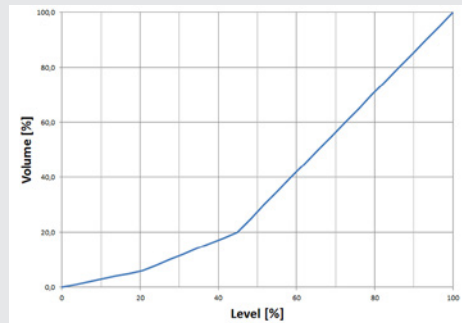
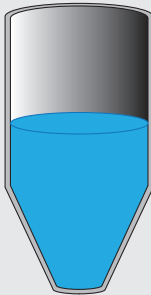

# 8. Configuration via display and operating unit

## 8.2 Setting the units

### 8.2.1 Setting the pressure unit

EN

1. Open the operating menu with [↵].  
Select “Basic setting” and confirm with [↵].
2. Select “Application” and confirm with [↵].
3. Select “Pressure” and confirm with [↵].
4. Select “Unit” and confirm with [↵].
5. Select pressure unit and confirm with [↵].  
» Pressure unit is set.

```
1 Basic setting
2 Display
3▼Diagnostic
```

```
11 Scale setting
12 Application
13▼Damping value
```

```
121 Pressure
122 Level
123▼Volume
```

```
Unit
Mounting corr.
```

```
bar
mbar
▼psi
```

### 8.2.2 Set length unit (for level measurement)

1. Open the operating menu with [↵].  
Select “Basic setting” and confirm with [↵].
2. Select “Application” and confirm with [↵].
3. Select “Level” and confirm with [↵].
4. Select “Unit” and confirm with [↵].
5. Select length unit and confirm with [↵].  
» Length unit is set.

```
1 Basic setting
2 Display
3▼Diagnostic
```

```
11 Scale setting
12 Application
13▼Damping value
```

```
121 Pressure
122 Level
123▼Volume
```

```
Unit
Density
Offset
```

```
m
cm
▼mm
```



### 8.2.3 Setting the volume unit

1. Open the operating menu with [↵].  
Select “Basic setting” and confirm with [↵].
2. Select “Application” and confirm with [↵].
3. Select “Volume” and confirm with [↵].
4. Select “Scale out” and confirm with [↵].
5. Select “Unit” and confirm with [↵].
6. Select volume unit and confirm with [↵].
  - Volume unit: Standard units (e.g. litres, m<sup>3</sup>, ...)
  - Free input: Freely definable unit (selectable under “Volume unit”)
    - » Volume unit is set.

```
1 Basic setting
2 Display
3▼Diagnostic
```

```
11 Scale setting
12 Application
13▼Damping value
```

```
122▲Level
123 Volume
124▼Mode
```

```
Scale in
Characteristic
Scale out
```

```
Unit
Low 0 %
High 100 %
```

```
Volume unit
Free input
```

## 8. Configuration via display and operating unit

### 8.2.4 Setting the density unit and density value

1. Open the operating menu with [↵].  
Select “Basic setting” and confirm with [↵].
2. Select “Application” and confirm with [↵].
3. Select “Level” and confirm with [↵].
4. Select “Density” and confirm with [↵].
5. Select “Density unit” and confirm with [↵].
6. Select unit and confirm with [↵].  
» Density unit is set.
7. Select “Density value” and confirm with [↵].
8. Set digit using [▲] [▼] and confirm with [↵]. The cursor moves to the next digit. Repeat for each digit.  
» Density value is set.

```
1 Basic setting
2 Display
3▼Diagnostic
```

```
11 Scale setting
12 Application
13▼Damping value
```

```
121 Pressure
122 Level
123▼Volume
```

```
Unit
Density
Offset
```

```
Density unit
Density value
```

```
kg / dm³
lb / f
```

```
Density unit
Density value
```

```
Density value
0 1 . 0 4 5 kg / dm³
```

### 8.2.5 Setting the temperature unit

Temperature unit °C and °F selectable.

1. Open the operating menu with [↵].  
Select “Basic setting” and confirm with [↵].
2. Select “Application” and confirm with [↵].
3. Select “Sensor temp.” and confirm with [↵].
4. Select temperature unit and confirm with [↵].  
» Temperature unit is set.

```
1 Basic setting
2 Display
3▼Diagnostic
```

```
11 Scale setting
12 Application
13▼Damping value
```

```
123▲Volume
124 Mode
125 Sensor temp.
```

```
°C
°F
```

## 8. Configuration via display and operating unit

### 8.3 Scaling the measuring range

#### 8.3.1 Performing a wet adjustment

For the start of the measuring range and end of the measuring range, the values will be taken from the running measurement. The respective output signal can be adjusted.

**Requirement** Measurement is running.

**Setting range** Start of measuring range: -10 ... +110 % of measuring range  
End of measuring range: 1 ... 120 % of measuring range  
Max. turndown: 100 : 1 (recommended max. 20 : 1)

1. Open the operating menu with [↵].  
Select "Basic setting" and confirm with [↵].

```
1 Basic setting
2 Display
3▼Diagnostic
```

2. Select "Scale setting" and confirm with [↵].

```
11 Scale setting
12 Application
13▼Damping value
```

3. Select "Wet adjustm." and confirm with [↵].

```
111 Dry adjustm.
112 Wet adjustm.
```

4. Define the current measured value as start of measuring range or end of measuring range:

**To define as start of measuring range:**

Confirm "min. adjustm." with [↵].

```
min. adjustm.
max. adjustm.
```

**To define as end of measuring range:**

Confirm "max. adjustm." with [↵].

```
min. adjustm.
max. adjustm.
```

5. Change digit using [▲] [▼] and confirm with [↵]. The cursor moves to the next digit. Repeat for each digit. When the last digit is exited, the menu moves back to step 2.

```
min. adjustm.
0 1 . 1 2 3 mbar
0 4 . 0 mA
```



With the input of current values that are not either 4 mA or 20 mA the pressure value is converted into the standardised current signals as soon as the current value entered is accepted.

```
max. adjustm.
1 0 0 4 . 3 mbar
2 0 . 0 mA
```

## 8. Configuration via display and operating unit

### 8.3.2 Performing a dry adjustment

Via the dry adjustment, the values for the start of the measuring range and the end of the measuring range are entered manually. The respective output signal can be adjusted.

EN

**Requirement** Process transmitter does not have to be installed.  
No measurement is running. If there is a running measurement, the output signal can alter abruptly.

**Setting range** Start of measuring range: -10 ... +110 % of measuring range  
End of measuring range: 1 ... 120 % of measuring range  
Max. turndown: 100 : 1 (recommended max. 20 : 1)

1. Open the operating menu with [↵].  
Select "Basic setting" and confirm with [↵].

```
1 Basic setting
2 Display
3▼Diagnostic
```

2. Select "Scale setting" and confirm with [↵].

```
11 Scale setting
12 Application
13▼Damping value
```

3. Select "Dry adjustm." and confirm with [↵].

```
111 Dry adjustm.
112 Wet adjustm.
```

4. Define the start of measuring range or end of measuring range:

#### To define start of measuring range

Confirm "min. adjustm." with [↵].

```
min. adjustm.
max. adjustm.
```

#### To define end of measuring range

Confirm "max. adjustm." with [↵].

```
min. adjustm.
max. adjustm.
```

5. Change digit using [▲] [▼] and confirm with [↵]. The cursor moves to the next digit. Repeat for each digit.  
When the last digit is exited, the cursor moves to the output signal (step 6).

```
min. adjustm.
0 1 . 1 2 3 mbar
▼ 0 4 . 0 mA
```

```
max. adjustm.
▲ 1 0 0 9 . 3 mbar
2 0 . 0 mA
```

6. Change digit using [▲] [▼] and confirm with [↵]. The cursor moves to the next digit. Repeat for each digit.  
When the last digit is exited, the menu moves back to step 2.

```
min. adjustm.
0 1 . 1 2 3 mbar
0 4 . 0 mA
```



With the input of current values that are not either 4 mA or 20 mA the pressure value is converted into the standardised current signals as soon as the current value entered is accepted.

```
max. adjustm.
1 0 0 4 . 3 mbar
2 0 . 0 mA
```

## 8. Configuration via display and operating unit

### 8.4 Setting the mode

The mode defines which measurand will be transmitted via the current output (pressure, volume).



If the main display is set to PV (primary value), the measurand set under “Mode” will always be displayed.

1. Open the operating menu with [↵].  
Select “Basic setting” and confirm with [↵].
2. Select “Application” and confirm with [↵].
3. Select “Mode” and confirm with [↵].
4. Select measurand and confirm with [↵].  
» Mode is set.

```
1 Basic setting
2 Display
3▼Diagnostic
```

```
11 Scale setting
12 Application
13▼Damping value
```

```
123▲Volume
124 Mode
125 Sensor temp.
```

```
Pressure
Level
Volume
```

EN

## 8. Configuration via display and operating unit

### 8.5 Mounting correction (offset)

#### 8.5.1 Performing a wet adjustment

Zero point will be taken from measurement in operation.

- Requirement:**
- Deviation  $\leq 20\%$  of the measuring range.
  - Absolute vacuum with absolute pressure measuring instruments.  
Not to be carried out without suitable equipment.

1. Open the operating menu with [↵].  
Select “Basic setting” and confirm with [↵].

```
1 Basic setting
2 Display
3▼Diagnostic
```

2. Select “Application” and confirm with [↵].

```
11 Scale setting
12 Application
13▼Damping value
```

3. Select “Pressure” and confirm with [↵].

```
121 Pressure
122 Level
123▼Volume
```

4. Select “Mounting corr.” and confirm with [↵].

```
Unit
Mounting corr.
```

5. Select “apply” and confirm with [↵].  
Current measured value will be used as the new zero point.

```
change
apply
```

```
Mounting corr.
new 1004.1 mbar
old 0000.0 mbar
```

#### 8.5.2 Performing a dry adjustment

The mounting correction is registered manually via the dry adjustment. For all future measurements, the mounting correction will be subtracted.

- Requirement:** Deviation  $\leq 20\%$  of the measuring range.

1. Open the operating menu with [↵].  
Select “Basic setting” and confirm with [↵].

```
1 Basic setting
2 Display
3▼Diagnostic
```

2. Select “Application” and confirm with [↵].

```
11 Scale setting
12 Application
13▼Damping value
```

3. Select “Pressure” and confirm with [↵].

```
121 Pressure
122 Level
123▼Volume
```

## 8. Configuration via display and operating unit

4. Select "Mounting corr." and confirm with [↵].

```
Unit
Mounting corr.
```

5. Select "Change" and confirm with [↵].

```
change
apply
```

6. Change digit using [▲] [▼] and confirm with [↵]. The cursor moves to the next digit. Repeat for each digit.  
» Entered value will be used as the new zero point.

```
Mounting corr.
new 0000.0 mbar
old 0000.0 mbar
```

EN

### 8.6 Setting the dampening

The dampening prevents the fluctuation of the output signal when there are short-term fluctuations in the measured value. Safety shut-downs due to turbulent processes are thus prevented.



Pressure spikes will still be registered, e.g. as  $P_{\max}$  in the menu point "Diagnostic".

**Setting range** 0 ... 99.9 s

1. Open the operating menu with [↵].  
Select "Basic setting" and confirm with [↵].

```
1 Basic setting
2 Display
3 ▼ Diagnostic
```

2. Select "Dampening value" and confirm with [↵].

```
12 ▲ Application
13 Damping value
14 Write protect
```

3. Change digit using [▲] [▼] and confirm with [↵]. The cursor moves to the next digit. Repeat for each digit.  
» Dampening is set.

```
Damping value
00.0 sec
```

## 8. Configuration via display and operating unit

### 8.7 Write protection

An active write protection locks the settings so that these cannot be changed via the display and operating module nor via HART®. A key icon above the main display signals that the write protection is active.

EN



Activation/deactivation of the write protection and changing the PIN is also possible via HART®.

#### 8.7.1 Activating/deactivating the write protection

1. Open the operating menu with [↵].  
Select “Basic setting” and confirm with [↵].
2. Select “Write protect” and confirm with [↵].
3. Select “on/off” and confirm with [↵].
4. **Activate write protection:**  
Select “on” and confirm with [↵].

```
1 Basic setting
2 Display
3▼Diagnostic
```

```
12▲Application
13 Damping value
14 Write protect
```

```
141 on/off
142 Change PIN
```

```
on
off
```

#### **Deactivate write protection:**

- Select “off” and confirm with [↵].  
Enter PIN and confirm with [↵].  
» Write protection is activated/deactivated.

#### 8.7.2 Change PIN

##### Factory setting: 0000

1. Open the operating menu with [↵].  
Select “Basic setting” and confirm with [↵].
2. Select “Write protect” and confirm with [↵].
3. Select “change PIN” and confirm with [↵].
4. Change digit using [▲] [▼] and confirm with [↵]. The cursor moves to the next digit. Repeat for each digit.  
» Pin is changed.

```
1 Basic setting
2 Display
3▼Diagnostic
```

```
12▲Application
13 Damping value
14 Write protect
```

```
141 on/off
142 Change PIN
```

```
Change PIN
0 0 0 0
```



## 9. Diagnostic functions

Requirement: Display and operating unit fitted.

### 9.1 Simulations

#### 9.1.1 Performing a pressure simulation

A pressure value within the measuring range must be entered and is converted into a current value and output.

1. Open the operating menu with [↵].  
Select "Diagnostic" and confirm with [↵].

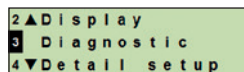

2. Select "Simulation" and confirm with [↵].

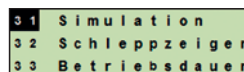

3. Select "Press. simu." and confirm with [↵].

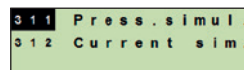

4. Change digit using [▲] [▼] and confirm with [↵]. The cursor moves to the next digit. Repeat for each digit.  
» Simulation is active.

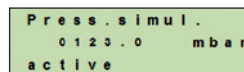

5. Ending the simulation. Press [ESC] to do this.

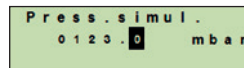

#### 9.1.2 Performing a current simulation

The selected or entered current value will be simulated and output as the PV (primary value).

1. Open the operating menu with [↵].  
Select "Diagnostic" and confirm with [↵].

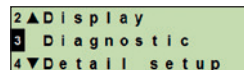

2. Select "Simulation" and confirm with [↵].

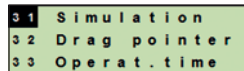

3. Select "Current sim." and confirm with [↵].

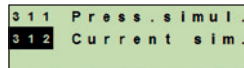

4. Select the current value or define via "Input".  
Change digit using [▲] [▼] and confirm with [↵]. The cursor moves to the next digit. Repeat for each digit.  
» Simulation is active.

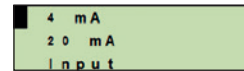

5. Ending the simulation. Press [ESC] to do this.

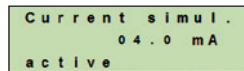

# 9. Diagnostic functions

## 9.2 Display/reset drag pointer

The drag pointer function indicates the limit values reached since the last reset. These limit values can be displayed and reset.

EN

### 9.2.1 Drag pointer $P_{\min}/P_{\max}$

Displays the minimum and maximum pressure that has occurred since the last reset.

#### Displays

1. Open the operating menu with [↵].  
Select "Diagnostic" and confirm with [↵].
2. Select "Drag pointer" and confirm with [↵].
3. Select "P min/max" and confirm with [↵].
4. Select "display" and confirm with [↵].  
» Limit values are displayed.  
 $P_{\nabla} = P_{\min}$   
 $P_{\blacktriangle} = P_{\max}$

```
2▲Display
3 Diagnostic
4▼Detail setup
```

```
3 1 Simulation
3 2 Drag pointer
3 3 Operat. time
```

```
3 2 1 P min / max
3 2 2 PV min / max
3 2 3 T min / max
```

```
display
reset
```

```
P min / max
P▼ 6.2 mbar
P▲ 1018.0 mbar
```

#### Resetting

1. Open the operating menu with [↵].  
Select "Diagnostic" and confirm with [↵].
2. Select "Drag pointer" and confirm with [↵].
3. Select "P min/max" and confirm with [↵].
4. Select "reset" and confirm with [↵].
5. Select limit value and confirm with [↵].  
■  $P_{\nabla} = P_{\min}$   
■  $P_{\blacktriangle} = P_{\max}$   
» Limit value is reset.

```
2▲Display
3 Diagnostic
4▼Detail setup
```

```
3 1 Simulation
3 2 Drag pointer
3 3 Operat. time
```

```
3 2 1 P min / max
3 2 2 PV min / max
3 2 3 T min / max
```

```
display
reset
```

```
P min / max
P▼ - - - - - mbar
P▲ 1018.0 mbar
```

## 9. Diagnostic functions

### 9.2.2 Drag pointer $PV_{\min}/PV_{\max}$

Displays the minimum and maximum value of the primary value since the last reset.

Display and reset see chapter 9.2.1 “Drag pointer Pmin/Pmax”.

### 9.2.3 Drag pointer $T_{\min}/T_{\max}$

Displays the minimum and maximum temperature of the temperature sensor, measured since the last reset.

Display and reset see chapter 9.2.1 “Drag pointer Pmin/Pmax”.

### 9.3 Display/reset operating time

Displays the operating time since the last reset.

#### Displaying

1. Open the operating menu with [↵].  
Select “Diagnostic” and confirm with [↵].
2. Select “Operat. time” and confirm with [↵].
3. Select “display” and confirm with [↵].  
» Operating time is displayed.

```
2▲Display
3 Diagnostic
4▼Detail setup
```

```
3 1 Simulation
3 2 Drag pointer
3 3 Operat. time
```

```
3 3 1 display
3 3 2 reset
```

```
Operating time
0y16d 3h
```

#### Resetting

1. Open the operating menu with [↵].  
Select “Diagnostic” and confirm with [↵].
2. Select “Operat. time” and confirm with [↵].
3. Select “reset” and confirm with [↵].
4. Confirm operating time with [↵].  
» Operating time is reset.

```
2▲Display
3 Diagnostic
4▼Detail setup
```

```
3 1 Simulation
3 2 Drag pointer
3 3 Operat. time
```

```
3 3 1 display
3 3 2 reset
```

```
Operating time
0y16d 3h
reset
```

```
Operating time
0y 0d 0h
reset
```

## 10. Detailed settings

### 10. Detailed settings

Requirement: Display and operating unit fitted.

EN

#### 10.1 Setting the language

Available languages: German, English, French, Spanish

1. Open the operating menu with [↵].  
Select "Detail setup" and confirm with [↵].
2. Select "Language" and confirm with [↵].
3. Select language and confirm with [↵].  
» Language is set.

```
3▲ Diagnostic
4 Detail setup
5 Info
```

```
4 1 Language
4 2 Marking
4 3▼ Current out
```

```
4 1 1 Deutsch
4 1 2 English
4 1 3▼ Francais
```

#### 10.2 Marking the measuring point (TAG)

##### 10.2.1 Setting the TAG short

TAG short enables 8 figures with a limited character set (numbers and capital letters). TAG short can be displayed in the additional display.

1. Open the operating menu with [↵].  
Select "Detail setup" and confirm with [↵].
2. Select "Marking" and confirm with [↵].
3. Select "TAG short" and confirm with [↵].
4. Change figure using [▲] [▼] and confirm with [↵]. The cursor moves to the next figure. Repeat for each figure.  
» TAG short is set.

```
3▲ Diagnostic
4 Detail setup
5 Info
```

```
4 1 Language
4 2 Marking
4 3▼ Current out
```

```
4 2 1 TAG - short
4 2 2 TAG - long
```

```
Input
█
```

##### 10.2.2 Setting the TAG long

TAG long enables 32 figures with alphanumeric characters (all characters in accordance with HART® revision 7). TAG long can be displayed in the additional display.

Setting is made as described in chapter 10.2.1 "TAG short".

## 10.3 Setting the alarm signal

### Alarm signal downscale (3.5 mA)

In the event of a failure in the process transmitter, the output signal changes itself to 3.5 mA.

### Alarm signal upscale (21.5 mA)

In the event of a failure in the process transmitter, the output signal changes itself to 21.5 mA.

1. Open the operating menu with [↵].  
Select "Detail setup" and confirm with [↵].
2. Select "Current out" and confirm with [↵].
3. Select "Alarm signal" and confirm with [↵].
4. Select alarm signal and confirm with [↵].  
3.5 mA = alarm signal downscale  
21.5 mA = alarm signal upscale  
» Alarm signal is set.

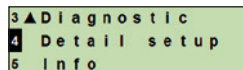

```
3 ▲ Diagnostic
4 Detail setup
5 Info
```

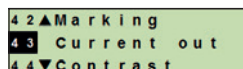

```
4 2 ▲ Marking
4 3 Current out
4 4 ▼ Contrast
```

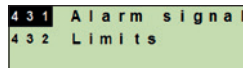

```
4 3 1 Alarm signal
4 3 2 Limits
```

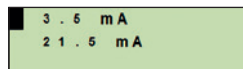

```
3.5 mA
21.5 mA
```

## 10.4 Setting the signal limits

The signal limits define the current range within which the output signal can be. Above or below the signal limits are the preset limits for the output signal.

**Setting range:** 3.8 ... 20.5 mA or 4.0 ... 20.0 mA

(NAMUR recommendation NE43 for process instruments is 3.8 ... 20.5 mA)

1. Open the operating menu with [↵].  
Select "Detail setup" and confirm with [↵].
2. Select "Current out" and confirm with [↵].
3. Select "Limits" and confirm with [↵].
4. Select signal limits and confirm with [↵].  
» Signal limits are set.

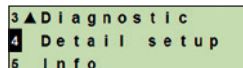

```
3 ▲ Diagnostic
4 Detail setup
5 Info
```

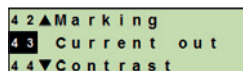

```
4 2 ▲ Marking
4 3 Current out
4 4 ▼ Contrast
```

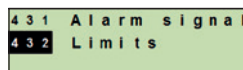

```
4 3 1 Alarm signal
4 3 2 Limits
```

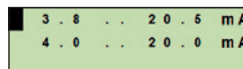

```
3.8 ... 20.5 mA
4.0 ... 20.0 mA
```

## 10. Detailed settings

### 10.5 Setting the contrast of the LC display

Setting range: 1 ... 9 (in steps of 1)

EN

1. Open the operating menu with [↵].  
Select "Detail setup" and confirm with [↵].
2. Select "Contrast" and confirm with [↵].
3. Change figure using [▲] [▼] and confirm with [↵].  
» Contrast is set.

```
3▲Diagnostic
4 Detail setup
5 Info
```

```
43▲Current out
44 Contrast
45▼Reset
```

```
Input
5
```

### 10.6 Restoring factory setting

1. Open the operating menu with [↵].  
Select "Detail setup" and confirm with [↵].
2. Select "Reset" and confirm with [↵].
3. Select the settings that are to be reset and confirm with [↵].

```
3▲Diagnostic
4 Detail setup
5 Info
```

```
44▲Contrast
45 Reset
46▼HART
```

```
451 Instru. spec.
452 Drag pointer
```

#### Instrument specifications

Instrument settings will be reset to their as-delivered settings.

#### Drag pointer

The drag pointer values are reset.

4. Confirm reset with [↵].  
» The settings are reset.

```
Instru. spec.
reset
```

## 10. Detailed settings

EN

### 10.7 Setting the HART® communication

#### 10.7.1 Setting the short address (multidrop mode)

Setting range: 0 ... 63

1. Open the operating menu with [↵].  
Select "Detail setup" and confirm with [↵].
2. Select "HART" and confirm with [↵].
3. Select "Short addr." and confirm with [↵].
4. Change digit using [▲] [▼] and confirm with [↵]. The cursor moves to the next digit. Repeat for each digit.  
» Short address is set.

```
3▲Diagnostic
4 Detail setup
5 Info
```

```
44▲Contrast
45 Reset
46 HART
```

```
461 Short addr.
462 Cons. current
```

```
Short address
 00
```

#### 10.7.2 Activate/deactivate constant current



The constant current affects the output of current values, e.g. in the additional display

1. Open the operating menu with [↵].  
Select "Detail setup" and confirm with [↵].
2. Select "HART" and confirm with [↵].
3. Select "Cons. current" and confirm with [↵].
4. Activate/deactivate constant current.  
Select "on" or "off" and confirm with [↵].  
» Constant current is activated/deactivated.

```
3▲Diagnostic
4 Detail setup
5 Info
```

```
44▲Contrast
45 Reset
46 HART
```

```
461 Short addr.
462 Cons. current
```

```
on
off
```

## 11. Instrument information

### 11.1 Display measuring range

1. Open the operating menu with [↵].  
Select "Info" and confirm with [↵].
2. Select "Measuring range" and confirm with [↵].  
» Measuring range is displayed.

```
3 ▲ Diagnostic
4  Detail setup
5  Info
```

```
5.1 Measur. range
5.2 Setting
5.3 ▼ Date manufac.
```

```
Measur. range
0.0 - 1.6 bar
```

### 11.2 Display date of manufacture

1. Open the operating menu with [↵].  
Select "Info" and confirm with [↵].
2. Select "Date manufac." and confirm with [↵].  
Date of manufacture is displayed.

```
3 ▲ Diagnostic
4  Detail setup
5  Info
```

```
5.2 ▲ Setting
5.3  Date manufac.
5.4 ▼ Version
```

```
Date manufact.
03 - 04 - 2014
```

### 11.3 Display firmware version

1. Open the operating menu with [↵].  
Select "Info" and confirm with [↵].
2. Select "Version" and confirm with [↵].  
» Firmware version is displayed.

```
3 ▲ Diagnostic
4  Detail setup
5  Info
```

```
5.3 ▲ Date manufac.
5.4  Version
5.5  Serial number
```

```
Version
FW: 01.01.001
```

### 11.4 Display serial number

1. Open the operating menu with [↵].  
Select "Info" and confirm with [↵].
2. Select "Serial number" and confirm with [↵].  
» Serial numbers are displayed.

```
3 ▲ Diagnostic
4  Detail setup
5  Info
```

```
5.3 ▲ Date manufac.
5.4  Version
5.5  Serial number
```

```
Serial number
S#: 1105SZIE
H#: 00000035
```

S# = Serial number

H# = HART® serial number (the instrument registers itself with this to the process control system)



### 12. Maintenance, cleaning and recalibration

#### 12.1 Maintenance

Repairs must only be carried out by the manufacturer.

Clear the cooling element of soiling at regular intervals. The duration of maintenance intervals is dependent on the application location.

#### 12.2 Cleaning



##### **WARNING!**

Residual media in the dismantled process transmitter can result in a risk to personnel, the environment and equipment.

▶ Take sufficient precautionary measures.

- The exterior should only be cleaned when the instrument is closed and sealed. This applies to the case head cover and all openings, e.g. the cable gland.
- Use a cloth moistened with soapy water or isopropanol.
- Electrical connections must not come into contact with moisture.
- Wash or clean the dismantled instrument before returning it, in order to protect persons and the environment from exposure to residual media.



For information on returning the instrument see chapter 14.2 "Return".

#### 12.3 Recalibration

##### **DKD/DAkkS certificate - official certificates:**

We recommend that the process transmitter is regularly recalibrated by the manufacturer, with time intervals of approx. 12 months.

## 13. Faults

In the event of any faults, first check whether the process transmitter is mounted correctly, mechanically and electrically. For instruments with display and operating units, the error code with error text will be displayed in the event of a failure.

EN

Faults	Causes	Measures
<b>Display does not indicate anything</b>	Instrument is not mounted correctly	Install the electrical connection and/or the display and operating unit correctly

Error code	Error text	Causes	Measures
<b>E001</b>	Hardware fault	Lack of communication	Restart the instrument
			Return the instrument
<b>E002</b>	Sensor missing	Communication to the sensor faulty	Restart the instrument
			Return the instrument
<b>E003</b> <sup>1)</sup>	Sensor defect	Pressure status sensor faulty	Restart the instrument
			Return the instrument
<b>E004</b>	Characteristic curve error	Overrange in calculation chain	Restart the instrument
			Switch to a linear characteristic curve
			Check the inputs
			Return the instrument
<b>E005</b>	Temperature sensor	Temperature sensor faulty	Restart the instrument
			Return the instrument
<b>E006</b> <sup>1)</sup>	Overpressure sensor	Overload pressure sensor	Restart the instrument
			Depressurise the instrument (ambient pressure) and restart
			Return the instrument
<b>E007</b>	Sensor temperature	Temperature exceeded at the pressure sensor, limit monitoring in the electronics	Return the instrument
<b>E008</b>	Diaphragm rupture	Is displayed during specific diaphragm rupture check in the event of an error	Replace the diaphragm monitoring system as soon as possible

1) An error message can also appear if the pressure is greater than the nominal measuring range.



If faults cannot be eliminated by means of the measures listed above, shut down the process transmitter immediately, and ensure that pressure and/or signal are no longer present, and secure the instrument from being put back into operation inadvertently.

In this case, contact the manufacturer.

If a return is needed, please follow the instructions given in chapter 14.2 "Return".

### 14. Dismounting, return and disposal



#### **WARNING!**

Residual media in the dismantled process transmitter can result in a risk to personnel, the environment and equipment.

- ▶ Take sufficient precautionary measures.

EN

#### 14.1 Dismounting

Before dismantling, switch the pressure measuring instrument to a depressurised and unpowered state.

#### 14.2 Return



#### **WARNING!**

#### **Strictly observe the following when shipping the instrument:**

All instruments delivered to WIKA must be free from any kind of hazardous substances (acids, bases, solutions etc.).

When returning the instrument, use the original packaging or a suitable transport packaging.

To avoid damage:

1. Place the protective cap onto the process connection.
2. Wrap the instrument in an antistatic plastic film.
3. Place the instrument, along with the shock-absorbent material, in the packaging. Place shock-absorbent material evenly on all sides of the transport packaging.
4. If possible, place a bag, containing a desiccant, inside the packaging.
5. Label the shipment as transport of a highly sensitive measuring instrument.



Information on returns can be found under the heading “Service” on our local website.

#### 14.3 Disposal

Incorrect disposal can put the environment at risk.

Dispose of instrument components and packaging materials in an environmentally compatible way and in accordance with the country-specific waste disposal regulations.



Do not dispose of with household waste. Ensure a proper disposal in accordance with national regulations.

## 15. Specifications



Specifications can be limited through information from the “Additional information for hazardous areas” (article number: 14381795).



For high-pressure versions, also note the additional instructions for highest pressure (article number: 14375527).

Measuring range	
Measuring range	See product label
Vacuum tightness	Is provided, except for instruments for oxygen applications.
Overpressure limit	Measuring ranges $\leq 40$ bar [500 psi]: 3-fold Measuring ranges 40 ... 1,000 bar [500 ... 15,000 psi]: 2-fold Measuring ranges 1,000 ... 1,600 bar [15,000 ... 30,000 psi]: 1.5-fold Measuring ranges $> 1,600$ bar [30,000 psi]: 1.3-fold

### Accuracy specifications

Accuracy	see product label, model code $\text{UPT-2}^*_{-***}_{-**}_{-*****}_{-****}1^*_{-**} = 0.10\%$ $\text{UPT-2}^*_{-***}_{-**}_{-*****}_{-****}2^*_{-**} = 0.15\%$ $\text{UPT-2}^*_{-***}_{-**}_{-*****}_{-****}3^*_{-**} = 0.20\%$ $\text{UPT-2}^*_{-***}_{-**}_{-*****}_{-****}4^*_{-**} = 0.50\%$ ( $> 1,000$ bar [15,000 psi])  Including non-linearity, hysteresis, zero offset and end value deviation (corresponds to measured error per IEC 61298-2).
Mounting correction	-20 ... +20 %
Non-repeatability	Measuring ranges $\leq 1,000$ bar [15,000 psi]: $\leq 0.1\%$ of span Measuring ranges $> 1,000$ bar [15,000 psi]: $\leq 0.5\%$ of span
<b>Behaviour with turndown</b>	
For measuring ranges from 0 ... 1.6 bar to 0 ... 1,000 bar [0 ... 25 psi to 0 ... 15,000 psi]	
<ul style="list-style-type: none"> <li>■ TD <math>\leq 5:1</math></li> <li>■ TD <math>&gt; 5:1</math> ... <math>\leq 100:1</math></li> </ul>	No influence on the accuracy GES = GG x TD / 5
For measuring range $< 1.6$ bar [30 psi]	
<ul style="list-style-type: none"> <li>■ TD = 1:1</li> <li>■ TD <math>&gt; 1:1</math> ... <math>\leq 100:1</math></li> </ul>	No influence on the accuracy GES = GG x (TD + 4) / 5
For measuring range $> 1,000$ bar [15,000 psi]:	
<ul style="list-style-type: none"> <li>■ TD = 1:1</li> <li>■ TD <math>&gt; 1:1</math> ... <math>\leq 100:1</math></li> </ul>	No influence on the accuracy GES = GG x TD
<b>Long-term stability (related to basic measuring range)</b>	Measuring range $< 1$ bar [14.5 psi]: $\leq 0.35\%$ /year Measuring range $\geq 1$ bar [14.5 psi]: $\leq 0.15\%$ /year Measuring range $\geq 1.6$ bar [30 psi]: $\leq 0.10\%$ /year Measuring range $\geq 40$ bar [600 psi]: $\leq 0.10\%$ /year Measuring range $> 1,000$ bar [15,000 psi]: $\leq 0.5\%$ /year

# 15. Specifications

EN

Accuracy specifications	
<b>Thermal change, zero point/ span (reference temperature 20 °C [68 °F])</b>	In compensated range 10 ... 70 °C [50 °F ... 158 °F]: No additional temperature error (applies to measuring range ≤ 1,000 bar [15,000 psi])  Outside compensated range: Typical < 0.1 %/10 K
<b>Thermal change of the current output (reference temperature 20 °C [68 °F])</b>	< 18 °C [64 °F] and > 28 °C [82 °F] 0.1 %/10 K (max. 0.15 %)

GES: Overall accuracy via turndown

GG: Accuracy (e.g. 0.15 %)

TD: Turndown factor (e.g. 4:1 corresponds to TD factor 4)

Operating conditions	
<b>Range of applications</b>	Indoor and outdoor application Direct exposure to sunlight is permitted.
<b>Air humidity</b>	≤ 93 % r. h.
<b>Vibration resistance</b>	4 g (5 ... 100 Hz) per GL characteristic curve 2
<b>Shock resistance</b>	<ul style="list-style-type: none"> <li>■ Measuring range ≤ 1,000 bar [15,000 psi]: 150 g (3.2 ms) per IEC 60068-2-27</li> <li>■ Measuring range &gt; 1,000 bar [15,000 psi]: 20 g at 4.6 ms</li> </ul>
<b>Ingress protection</b>	<ul style="list-style-type: none"> <li>■ IP66/67</li> <li>■ IP65 for versions with circular connector, angular connector or overvoltage protection</li> </ul> <p>Ingress protection only applies with closed case head and closed cable glands.</p>

Restrictions to temperature ranges	
<b>Ambient temperature</b>	
Instrument with LC display	-20 ... +60 °C [-4 ... +140 °F]
Instrument without LC display	-40 ... +80 °C [-40 ... +176 °F]
Instrument without LC display and with angular connector	-30 ... +80 °C [-22 ... +176 °F]
Instrument without LC display and with circular connector	-30 ... +80 °C [-22 ... +176 °F]
<b>Medium temperature</b>	
Oxygen application	-20 ... +60 °C [-4 ... +140 °F]
Sealings	<ul style="list-style-type: none"> <li>■ NBR: -20 ... +105 °C [-4 ... +221 °F]</li> <li>■ FKM: -20 ... +105 °C [-4 ... +221 °F], -20 ... +150 °C [-4 ... +302 °F] (for process connection with cooling element)</li> <li>■ EPDM: -40 ... +105 °C [-40 ... +221 °F], -40 ... +150 °C [-40 ... +302 °F] (for process connection with cooling element EPDM only with hygienic process connection)</li> </ul>

1-4068347-05 04/2022 EN/DE

# 15. Specifications

Materials	
<b>Wetted parts</b>	Model UPT-20, measuring range $\leq 40$ bar [500 psi]: Stainless steel 1.4404
	Model UPT-20, measuring range $> 40$ bar [500 psi]: Stainless steel 1.4404 and stainless steel 2.4711
	Model UPT-20, measuring range $> 1,000$ bar [15,000 psi]: Stainless steel 1.4534
	Model UPT-21: Stainless steel 1.4435
<b>Sealings</b>	NBR, FKM, EPDM
<b>Case head</b>	Plastic (PBT) with conductive surface per EN 60079-0:2012, colour: Night blue RAL5022
	Stainless steel, precision-cast from 1.4308 (CF-8), (option: Electropolished surface) Option: Epoxy resin coating
<b>Pressure transmission medium</b>	Model UPT-20 Measuring range $\leq 40$ bar [500 psi]: Synthetic oil (halocarbon oil for oxygen applications) Measuring range $> 40$ bar [500 psi]: Dry measuring cell
	Model UPT-21 Synthetic oil

Display and operating unit (option)	
<b>Refresh rate</b>	200 ms
<b>Main display</b>	4 ½ digit, 14 mm [0.55 in] high segment display
<b>Additional display</b>	Selectable, three-line scale range
<b>Bar graph display</b>	20 segments, radial, pressure gauge simulation
<b>Colours</b>	Background: light grey, digits: black
<b>Operating state</b>	Display via symbols
<b>Adjustable units</b>	
Pressure units	<ul style="list-style-type: none"> <li>■ bar</li> <li>■ psi</li> <li>■ mbar</li> <li>■ MPa</li> <li>■ kPa</li> <li>■ hPa</li> <li>■ Pa</li> <li>■ mH<sub>2</sub>O</li> <li>■ mmH<sub>2</sub>O</li> <li>■ ftH<sub>2</sub>O</li> <li>■ inH<sub>2</sub>O</li> <li>■ mHg</li> <li>■ mmHg</li> <li>■ inHg</li> <li>■ kg/cm<sup>2</sup></li> <li>■ g/cm<sup>2</sup></li> <li>■ Torr</li> </ul>

# 15. Specifications

EN

Display and operating unit (option)	
Level units	<ul style="list-style-type: none"> <li>■ m</li> <li>■ cm</li> <li>■ mm</li> <li>■ ft</li> <li>■ in</li> </ul>
Volume units	<ul style="list-style-type: none"> <li>■ l</li> <li>■ m<sup>3</sup></li> <li>■ gal</li> <li>■ inch<sup>3</sup></li> <li>■ ft<sup>3</sup></li> <li>■ %</li> </ul>
Free unit	A free character string (6 characters) can be defined as a unit

Output signal	
Output signal	See product label 4 ... 20 mA, 4 ... 20 mA with HART® signal (HART® rev. 7)
Load in Ω	$(U_B - U_{Bmin})/0.023 \text{ A}$  $U_B$ = Applied power supply $U_{Bmin}$ = Minimum permissible supply voltage
Dampening	0 ... 99.9 s, adjustable  After the set dampening time the instrument outputs 63 % of the applied pressure as output signal.
Settling time $t_{90}$	60 ms without HART® 80 ms with HART®
Refresh rate	20 ms without HART® 50 ms with HART®

Voltage supply	
Supply voltage $U_B$	DC 12 ... 36 V

Electrical connections	
Cable gland M20 x 1.5 and spring-loaded terminals	IP66/67 max. 2.5 mm <sup>2</sup> (AWG 14)
Angular connector DIN 175301-803A with mating connector	IP65 max. 1.5 mm <sup>2</sup> (AWG 16)
Circular connector M12 x 1 (4-pin) without mating connector	IP65
Ground screw, inside	0.13 ... 2.5 mm <sup>2</sup>
Ground screw, outside	0.13 ... 4 mm <sup>2</sup>

The stated ingress protection only applies when plugged in using mating connectors that have the appropriate ingress protection.

# 15. Specifications

EN

## Reference conditions

<b>Temperature</b>	23 °C ±2 °C [73 °F ±7 °F]
<b>Supply voltage</b>	DC 23 ... 25 V
<b>Atmospheric pressure</b>	860 ... 1,060 mbar [86 ... 106 kPa, 12.5 ... 15.4 psi]
<b>Air humidity</b>	35 ... 93 % r. h.
<b>Characteristic curve determination</b>	Terminal method per IEC 61298-2
<b>Curve characteristics</b>	Linear
<b>Reference mounting position</b>	Vertical, diaphragm points downward

## CE conformity

### CE conformity

- Pressure equipment directive
- EMC directive  
interference emission (group 1, class B) and immunity per EN 61326-1 (industrial application), EN 61326-2-3 <sup>1)</sup> and per NAMUR NE 21  
During interference, increased measuring deviations of up to 0.15 % can occur.
- RoHS directive

1) With electrostatic discharge, a short-term, increased error of up to 1 % of the nominal measuring range can occur.



# 15. Specifications

## Dimensions in mm

### Process transmitter with plastic case, models UPT-20 and UPT-21

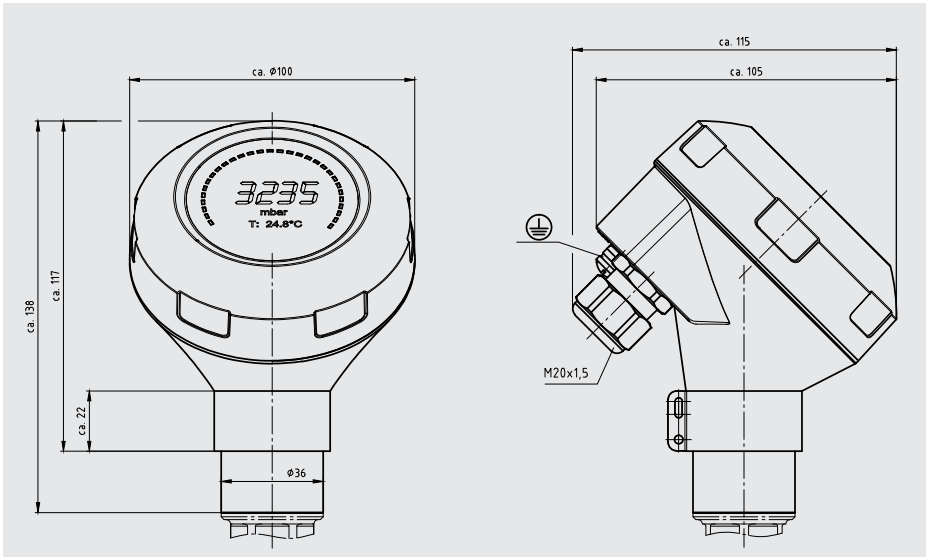

EN

### Process transmitter with stainless steel case and hygienic M20 x 1.5 cable gland, models UPT-20 and UPT-21

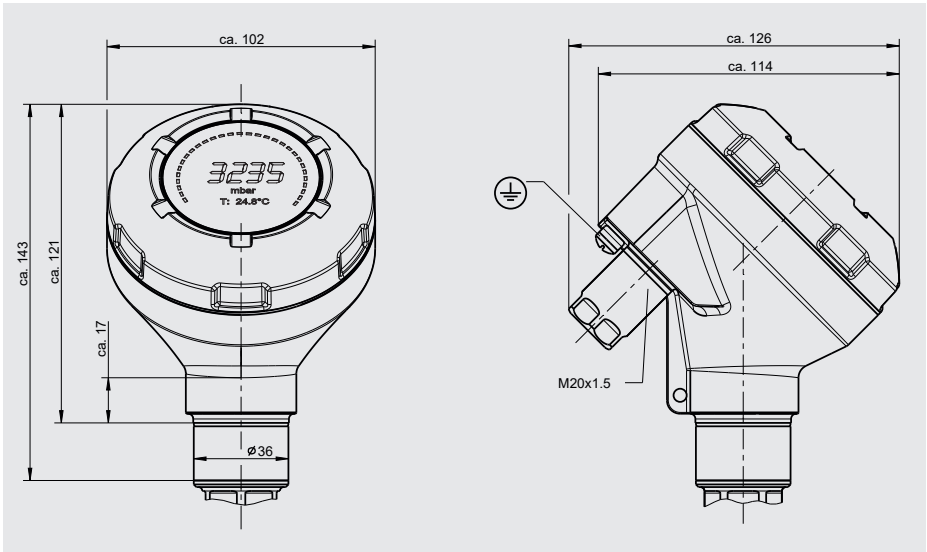

# 15. Specifications

## Process connections for model UPT-20

EN

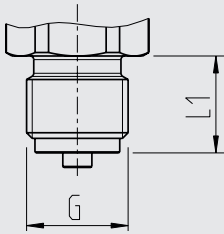

G	L1
<b>G 3/8 B</b>	16 [0.63]
<b>G 1/2 B</b>	20 [0.79]
<b>M20 x 1.5</b>	20 [0.79]

Hexagon height: 12 mm [0.47 in]  
Spanner width: 27 mm [1.06 in]

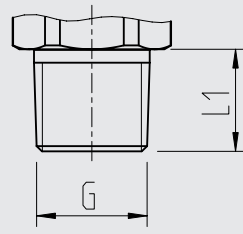

G	L1
<b>1/4 NPT</b>	13 [0.51]
<b>1/2 NPT</b>	19 [0.75]

Hexagon height: 12 mm [0.47 in]  
Spanner width: 27 mm [1.06 in]

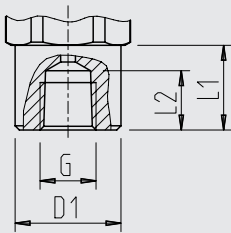

G	L1	L2	D1
<b>1/2 NPT, female</b>	20 [0.79]	19 [0.75]	26.5 [1.04]

Hexagon height: 12 mm [0.47 in]  
Spanner width: 27 mm [1.06 in]

High pressure

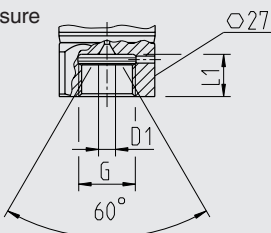

G	L1	D1	SW
<b>M16 x 1.5</b>	12 [0.47]	4.8 [0.19]	27 [1.06]
<b>M20 x 1.5</b>	15 [0.59]	4.8 [0.19]	27 [1.06]

High pressure

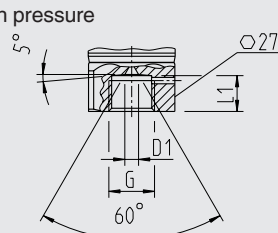

G	L1	D1	SW
<b>9/16-18 UNF female F 250-C</b>	11.2 [0.44]	4.3 [0.17]	27 [1.06]
<b>1 1/8 -12 UNF female F 562-C</b>	19.1 [0.75]	9.7 [0.38]	41 [1.6]

# 15. Specifications

## Process connections for model UPT-21

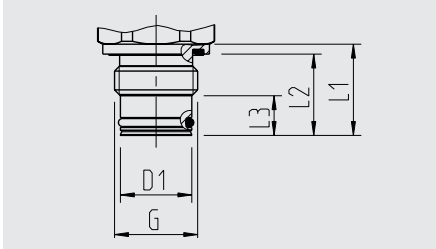

G	L1	L2	L3	D1
<b>G ½ B</b>	23 [0.9]	20.5 [0.81]	10 [0.4]	18 [0.71]

Hexagon height: 12 mm [0.47 in]  
Spanner width: 27 mm [1.06 in]

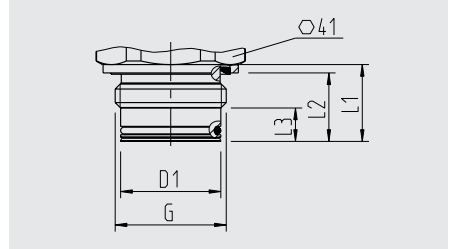

G	L1	L2	L3	D1
<b>G 1 B</b>	23 [0.9]	20.5 [0.81]	10 [0.4]	30 [1.18]

Hexagon height: 13 mm [0.51 in]

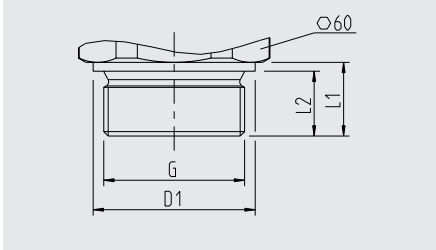

G	L1	L2	D1
<b>G 1 ½ B</b>	25 [0.99]	22 [0.87]	55 [2.17]

Hexagon height: 14 mm [0.55 in]

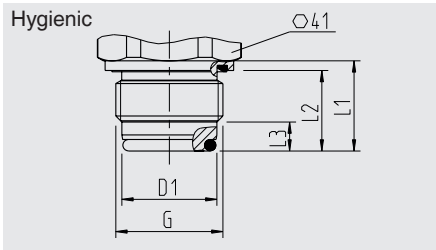

G	L1	L2	L3	D1
<b>G 1 B</b>	28 [1.10]	25 [0.98]	9 [0.35]	29.5 [1.16]

Hexagon height: 13 mm [0.51 in]

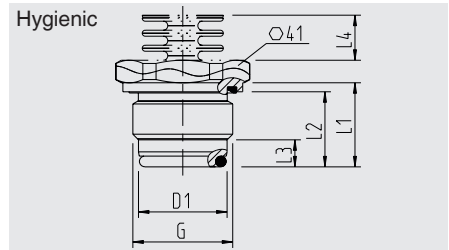

G	L1	L2	L3	L4	D1
<b>G 1 B</b>	28 [1.10]	25 [0.98]	9 [0.35]	15.5 [0.61]	29.5 [1.16]

Hexagon height: 13 mm [0.51 in]

EN

# 15. Specifications

EN

Clamp connection (clamp)

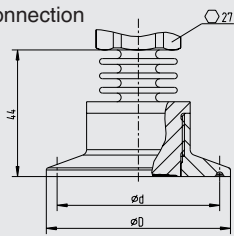

	ØD	Ød
<b>DN 1 ½</b>	50.5 [1.99]	43.5 [1.71]
<b>DN 2</b>	64 [2.52]	56.6 [2.23]
<b>DN 40</b>	50.5 [1.99]	43.5 [1.71]
<b>DN 50</b>	64 [2.52]	56.6 [2.23]

Hexagon height: 12.5 mm [0.49 in]

Grooved union nut

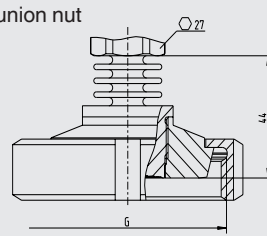

	G	Ød <sub>3</sub>
<b>DN 25</b>	Rd 52 x 1/6	44 [1.73]
<b>DN 50</b>	Rd 78 x 1/6	61 [2.40]

Hexagon height: 12.5 mm [0.49 in]

VARINLINE®

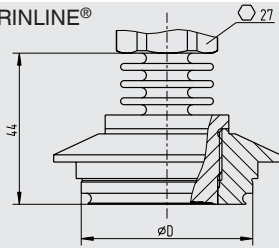

	ØD
<b>Form F</b>	50 [1.97]
<b>Form N</b>	68 [2.68]

Hexagon height: 12.5 mm [0.49 in]

NEUMO BioConnect®

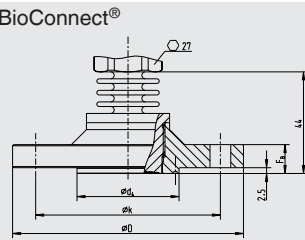

Ød <sub>2</sub>	Ød <sub>4</sub>	ØD	Øk	F <sub>B</sub>
<b>4 x 9</b> <b>[0.16 x 0.35]</b>	44.2 [1.74]	100 [3.94]	80 [3.15]	10 [0.39]

Hexagon height: 12.5 mm [0.49 in]

DRD retainer flange

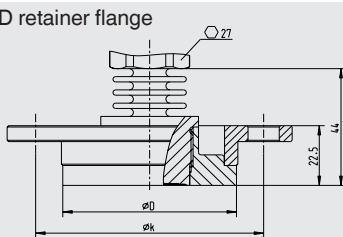

ØD	Øk
<b>64 [2.52]</b>	<b>84 [3.31]</b>

## 16. Accessories

Description	Order number
<b>Welding socket</b>	
For process connection G ½ flush	1192299
For process connection G 1 flush	1192264
For process connection G 1 ½ flush	2158982
For process connection G 1 hygienic flush	14070973
<b>Instrument mounting bracket</b> For wall or pipe mounting, stainless steel	14058660
<b>Overvoltage protection</b> for transmitter, 4 ... 20 mA, M20 x 1.5	14002489
<b>HART® modem</b>	
USB interface, model 010031	11025166
RS-232 interface, model 010001	7957522
Bluetooth® interface [Ex ia] IIC, model 010041	11364254
<b>HART® modem, PowerXpress</b> USB interface 2.0 Voltage supply via USB	14133234
<b>Display and operating unit, model DI-PT-U</b> The display and operating unit can be attached in 90° steps. The display and operating unit features a main display and an additional display. The main display indicates the set main value, e.g. the pressure value. The additional display shows different values, at the same time as the main display - these values can be selected by the user. The process transmitter can be configured via the display and operating unit.	14090181
<b>Display module, model DIH</b> See data sheet AC 80.10	
<b>Block-and-bleed valve, model IV20, IV21</b> See data sheet AC 09.19	
<b>Hygienic cable gland M20 x 1.5</b>	11348691

# Appendix 1: Menu tree, basic setting

EN

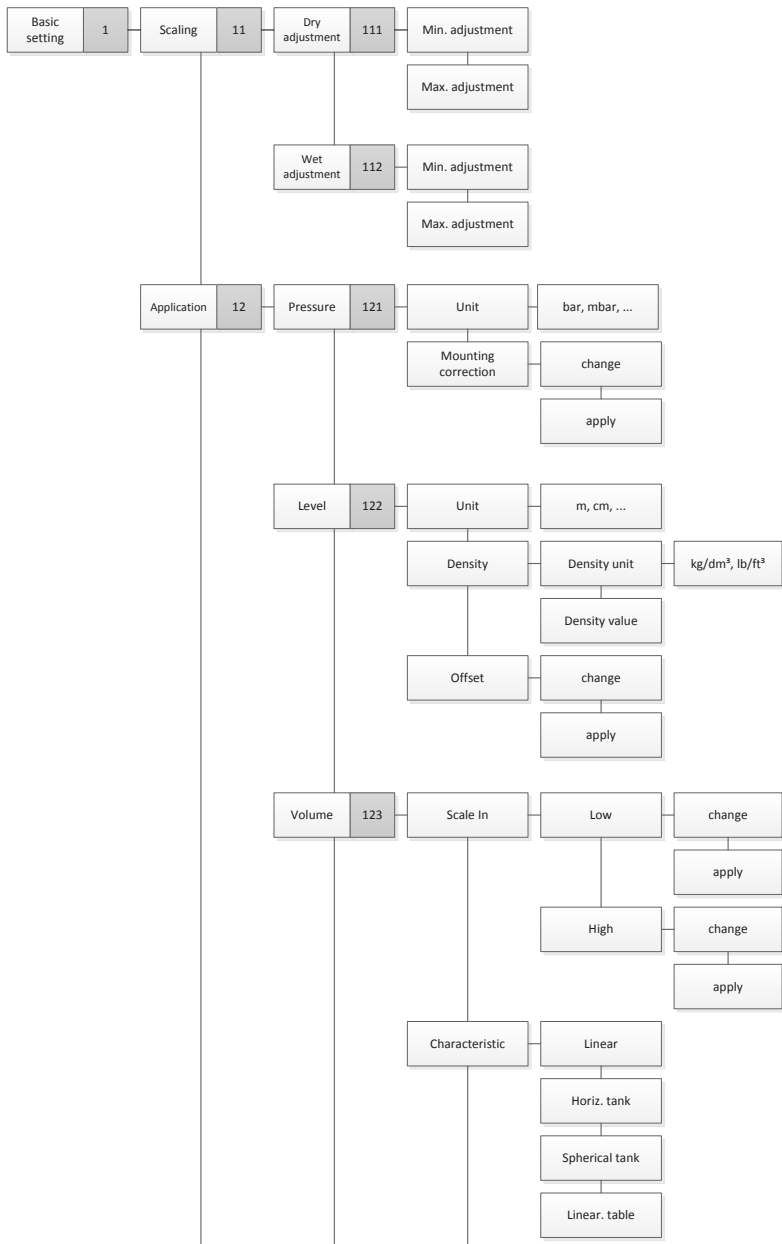

# Appendix 1: Menu tree, basic setting

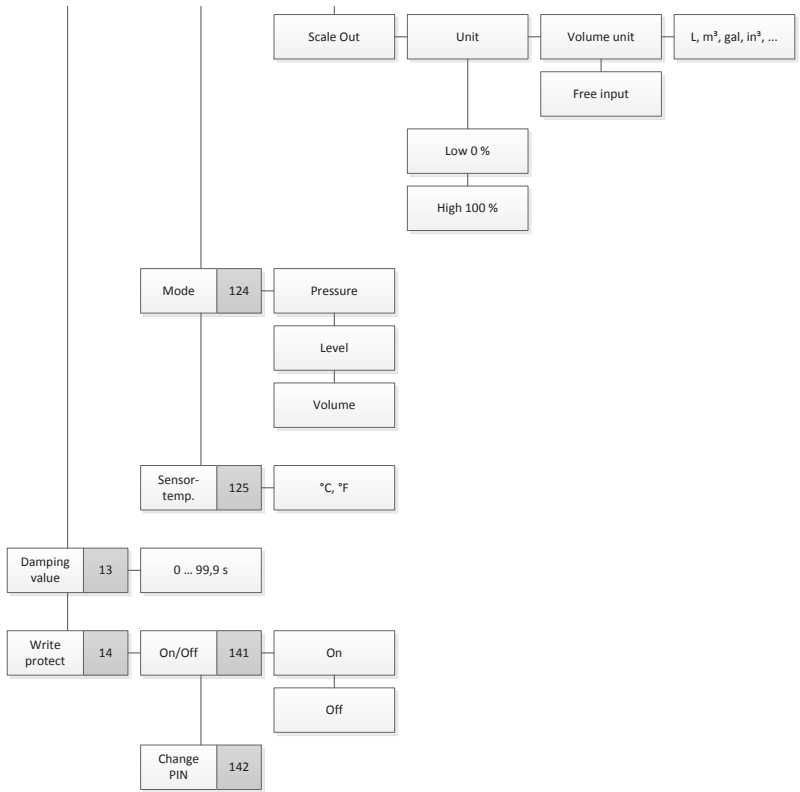

EN

# Appendix 2: Menu tree, display

EN

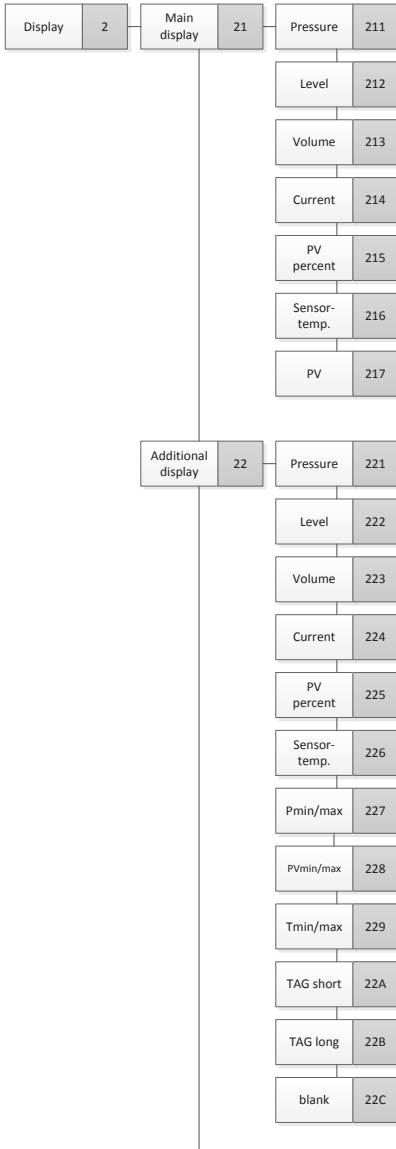



## Appendix 2: Menu tree, display

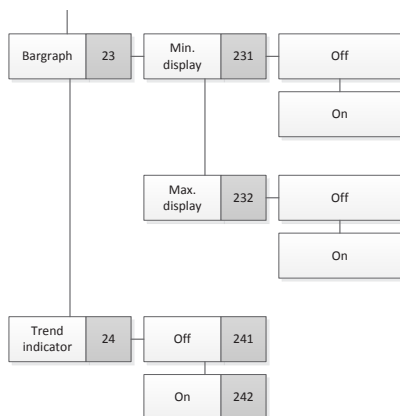

EN

# Appendix 3: Menu tree, diagnostic

EN

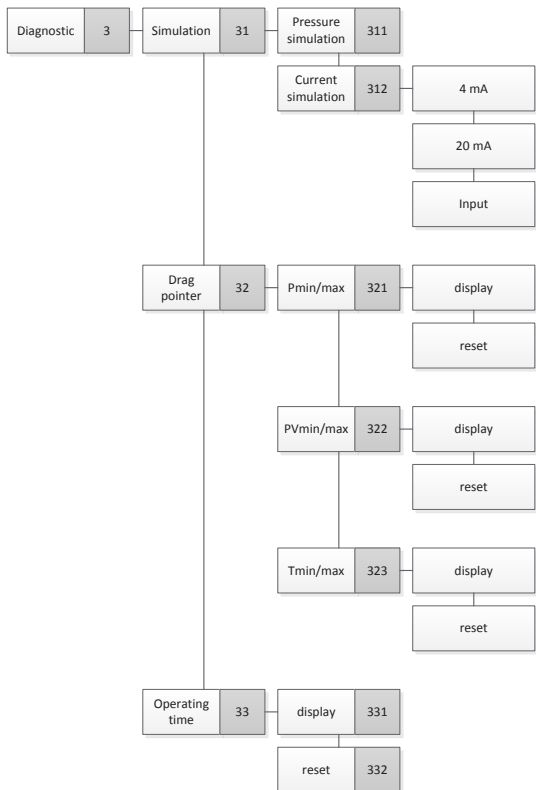

# Appendix 4: Menu tree, detail setup

EN

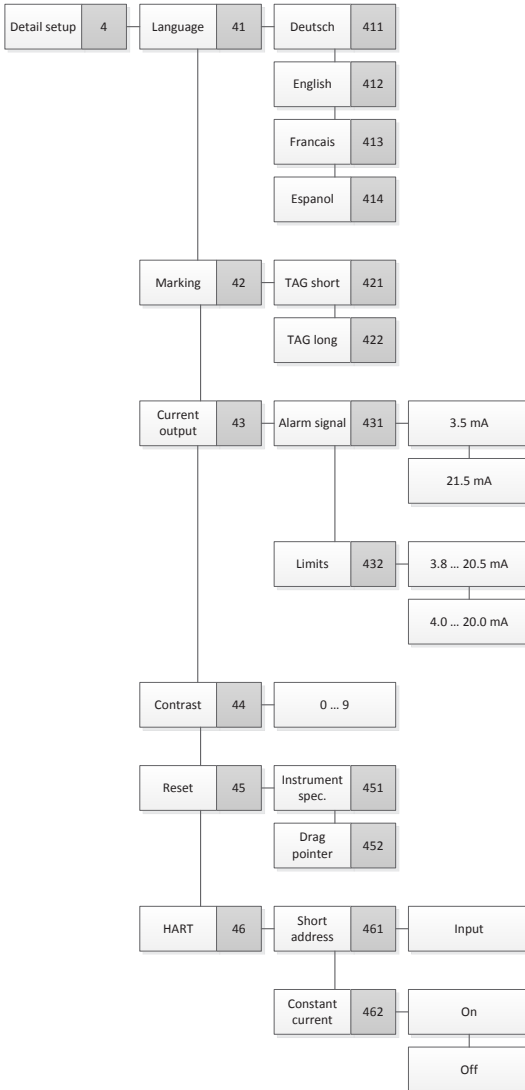

EN

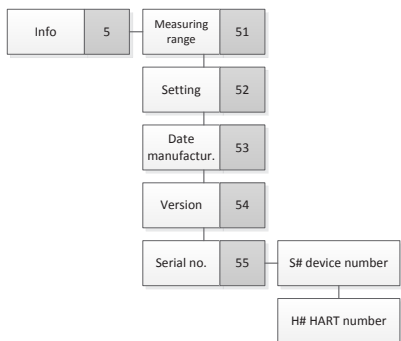

# Inhalt

<b>1. Allgemeines</b>	<b>72</b>
<b>2. Aufbau und Funktion</b>	<b>73</b>
2.1 Aufbau	73
2.2 Beschreibung	73
2.3 Lieferumfang	74
<b>3. Sicherheit</b>	<b>75</b>
3.1 Symbolerklärung	75
3.2 Bestimmungsgemäße Verwendung	75
3.3 Personalqualifikation	76
3.4 Umgang mit kritischen oder gefährlichen Messstoffen	76
3.5 Beschilderung, Sicherheitskennzeichnungen	77
<b>4. Transport, Verpackung und Lagerung</b>	<b>78</b>
4.1 Transport	78
4.2 Verpackung	78
4.3 Lagerung	78
<b>5. Inbetriebnahme, Betrieb</b>	<b>79</b>
5.1 Mechanische Montage	79
5.1.1 Anforderungen an Montagestelle	79
5.1.2 Prozesstransmitter montieren	79
5.2 Elektrische Installation	80
5.2.1 Sicherheitshinweise	80
5.2.2 Anforderungen an Anschlusskabel	81
5.2.3 Gehäuse öffnen	81
5.2.4 Schirmung und Erdung	82
5.2.5 Anschließen	82
5.2.6 Anschlussbelegungen	83
<b>6. Anzeige- und Bedieneinheit, Typ DI-PT-U</b>	<b>84</b>
6.1 Aufbau und Beschreibung	84
6.2 Bedienmenü aufrufen/verlassen	84
6.3 Ein-/Ausbau	85
6.4 Hauptanzeige einstellen	86
6.5 Zusatzanzeige einstellen	87
<b>7. Konfiguration ohne Anzeige- und Bedieneinheit</b>	<b>88</b>
7.1 Lagekorrektur durchführen (Offset)	88
7.2 Über HART®-Schnittstelle konfigurieren	89

<b>8. Konfiguration über Anzeige- und Bedieneinheit</b>	<b>90</b>
8.1 Messaufgabe konfigurieren	90
8.1.1 Druckmessung konfigurieren	90
8.1.2 Füllstandsmessung konfigurieren	91
8.1.3 Volumenmessung konfigurieren	92
8.1.4 Kennlinien	95
8.2 Einheiten einstellen	97
8.2.1 Druckeinheit einstellen	97
8.2.2 Längeneinheit einstellen (zur Füllstandsmessung)	97
8.2.3 Volumeneinheit einstellen	98
8.2.4 Dichteeinheit und Dichtewert einstellen	99
8.2.5 Temperatureinheit einstellen	99
8.3 Messbereich skalieren	100
8.3.1 Nassabgleich durchführen	100
8.3.2 Trockenabgleich durchführen	101
8.4 Modus einstellen	102
8.5 Lagekorrektur (Offset)	103
8.5.1 Nassabgleich durchführen	103
8.5.2 Trockenabgleich durchführen	103
8.6 Dämpfung einstellen	104
8.7 Schreibschutz	105
8.7.1 Schreibschutz aktivieren/deaktivieren	105
8.7.2 PIN ändern	105
<b>9. Diagnosefunktionen</b>	<b>106</b>
9.1 Simulationen	106
9.1.1 Drucksimulation durchführen	106
9.1.2 Stromsimulation durchführen	106
9.2 Schleppzeiger anzeigen/zurücksetzen	107
9.2.1 Schleppzeiger $P_{\min}/P_{\max}$	107
9.2.2 Schleppzeiger $PV_{\min}/PV_{\max}$	108
9.2.3 Schleppzeiger $T_{\min}/T_{\max}$	108
9.3 Betriebsdauer anzeigen/zurücksetzen	108
<b>10. Detaileinstellungen</b>	<b>109</b>
10.1 Sprache einstellen	109
10.2 Messstelle kennzeichnen (TAG)	109
10.2.1 TAG-kurz einstellen	109
10.2.2 TAG-lang einstellen	109
10.3 Alarmsignal einstellen	110
10.4 Signalgrenzen einstellen	110
10.5 Kontrast der LC-Anzeige einstellen	111
10.6 Werkseinstellung wiederherstellen	111
10.7 HART®-Kommunikation einstellen	112

10.7.1 Kurzadresse einstellen (Multidrop-Modus) .....	112
10.7.2 Strom konstant aktivieren/deaktivieren .....	112
<b>11. Geräteinformationen .....</b>	<b>113</b>
11.1 Messbereich anzeigen .....	113
11.2 Herstelldatum anzeigen .....	113
11.3 Firmware-Version anzeigen .....	113
11.4 Seriennummer anzeigen .....	113
<b>12. Wartung, Reinigung und Rekalibrierung .....</b>	<b>114</b>
12.1 Wartung .....	114
12.2 Reinigung .....	114
12.3 Rekalibrierung .....	114
<b>13. Störungen .....</b>	<b>114</b>
<b>14. Demontage, Rücksendung und Entsorgung .....</b>	<b>115</b>
14.1 Demontage .....	116
14.2 Rücksendung .....	116
14.3 Entsorgung .....	116
<b>15. Technische Daten .....</b>	<b>116</b>
<b>16. Zubehör .....</b>	<b>126</b>
<b>Anlage 1: Menübaum, Grundeinstellung .....</b>	<b>127</b>
<b>Anlage 1: Menübaum, Grundeinstellung .....</b>	<b>128</b>
<b>Anlage 2: Menübaum, Anzeige .....</b>	<b>129</b>
<b>Anlage 2: Menübaum, Anzeige .....</b>	<b>130</b>
<b>Anlage 3: Menübaum, Diagnose .....</b>	<b>131</b>
<b>Anlage 4: Menübaum, Detaileinstellung .....</b>	<b>132</b>
<b>Anlage 5: Menübaum, Info .....</b>	<b>133</b>

Konformitätserklärungen finden Sie online unter [www.wika.de](http://www.wika.de)

## 1. Allgemeines

- Der in der Betriebsanleitung beschriebene Prozesstransmitter wird nach dem aktuellen Stand der Technik konstruiert und gefertigt. Alle Komponenten unterliegen während der Fertigung strengen Qualitäts- und Umweltkriterien. Unsere Managementsysteme sind nach ISO 9001 und ISO 14001 zertifiziert.
- Diese Betriebsanleitung gibt wichtige Hinweise zum Umgang mit dem Gerät. Voraussetzung für sicheres Arbeiten ist die Einhaltung aller angegebenen Sicherheitshinweise und Handlungsanweisungen.
- Die für den Einsatzbereich des Gerätes geltenden örtlichen Unfallverhütungsvorschriften und allgemeinen Sicherheitsbestimmungen einhalten.
- Die Betriebsanleitung ist Produktbestandteil und muss in unmittelbarer Nähe des Gerätes für das Fachpersonal jederzeit zugänglich aufbewahrt werden.
- Das Fachpersonal muss die Betriebsanleitung vor Beginn aller Arbeiten sorgfältig durchgelesen und verstanden haben.
- Die Haftung des Herstellers erlischt bei Schäden durch bestimmungswidrige Verwendung, Nichtbeachten dieser Betriebsanleitung, Einsatz ungenügend qualifizierten Fachpersonals sowie eigenmächtiger Veränderung am Gerät.
- Es gelten die allgemeinen Geschäftsbedingungen in den Verkaufsunterlagen.
- Technische Änderungen vorbehalten.
- Weitere Informationen:
  - Internet-Adresse: [www.wika.de](http://www.wika.de) / [www.wika.com](http://www.wika.com)
  - zugehöriges Datenblatt: PE 86.05
  - Anwendungsberater: Tel.: +49 9372 132-0  
Fax: +49 9372 132-406  
[info@wika.de](mailto:info@wika.de)



### 2. Aufbau und Funktion

#### 2.1 Aufbau



DE

- ① Prozessanschluss, Gewinde
- ② Prozessanschluss, Schlüsselfläche
- ③ Sensorgehäuse
- ④ Ex-relevante Daten
- ⑤ Gehäusekopf
- ⑥ Aufsteckkappe
- ⑦ Typenschild
- ⑧ Erdungsschraube, außen
- ⑨ Elektrischer Anschluss, Kabelverschraubung
- ⑩ Zweite Öffnung für Kabelverschraubung (im Auslieferungszustand mit Blindstopfen verschlossen)

#### 2.2 Beschreibung

Der Prozessstrommitter verarbeitet den anstehenden Prozessdruck und wandelt diesen in ein Stromsignal um. Dieses Stromsignal kann zur Auswertung, Steuerung und Regelung des Prozesses verwendet werden.

#### HART® (Option)

Die Geräteausführung mit HART® kann mit einer Steuerung (Master) kommunizieren.

#### Messbereichskalierung (Turndown)

Messbereichsanfang und Messbereichsende können innerhalb definierter Bereiche eingestellt werden.

## 2. Aufbau und Funktion

### Anzeige- und Bedieneinheit (Zubehör)

Die Anzeige- und Bedieneinheit Typ DI-PT-U verfügt über eine Haupt- und Zusatzanzeige.

Die Hauptanzeige und die Zusatzanzeige sind fast beliebig einstellbar. In der Werkseinstellung zeigt die Hauptanzeige den Druckwert des Ausgangssignals an.

Der Prozessstrahmter kann über die Anzeige- und Bedieneinheit konfiguriert werden.

DE

### An Einbauposition anpassbar

Der Prozessstrahmter ist mit einem Gehäusekopf ausgestattet, der sich um 330° drehen lässt.

Die Anzeige- und Bedieneinheit lässt sich um jeweils 90° versetzt aufstecken. Dadurch lassen sich die Messwerte unabhängig der Einbauposition ablesen.

#### Drehbarer Gehäusekopf



#### Versetzbare Anzeige- und Bedieneinheit



### 2.3 Lieferumfang

- Vormontierter Prozessstrahmter
- Bestelltes Zubehör
- Betriebsanleitung
- Messwertprotokoll

Lieferumfang mit dem Lieferschein abgleichen.

### 3. Sicherheit

#### 3.1 Symbolerklärung

**WARNUNG!**

... weist auf eine möglicherweise gefährliche Situation hin, die zum Tod oder zu schweren Verletzungen führen kann, wenn sie nicht gemieden wird.

**VORSICHT!**

... weist auf eine möglicherweise gefährliche Situation hin, die zu geringfügigen oder leichten Verletzungen bzw. Sach- und Umweltschäden führen kann, wenn sie nicht gemieden wird.

**Information**

... hebt nützliche Tipps und Empfehlungen sowie Informationen für einen effizienten und störungsfreien Betrieb hervor.

#### 3.2 Bestimmungsgemäße Verwendung

Der Prozesstransmitter misst Relativdruck, Absolutdruck und Vakuum. Die physikalische Größe Druck wird in ein elektrisches Signal umgewandelt.

Den Prozesstransmitter nur in Anwendungen verwenden, die innerhalb seiner technischen Leistungsgrenzen liegen (z. B. max. Umgebungstemperatur, Werkstoffverträglichkeit, ...). Geräte mit frontbündigem Prozessanschluss dürfen nicht mit Messstoffen verwendet werden, welche die Membrane des Prozessanschlusses beschädigen können.

→ Leistungsgrenzen siehe Kapitel 15 „Technische Daten“.

Das Gerät ist ausschließlich für den hier beschriebenen bestimmungsgemäßen Verwendungszweck konzipiert und konstruiert und darf nur dementsprechend verwendet werden.

Ansprüche jeglicher Art aufgrund von nicht bestimmungsgemäßer Verwendung sind ausgeschlossen.

### 3.3 Personalqualifikation



#### **WARNUNG!**

#### **Verletzungsgefahr bei unzureichender Qualifikation!**

Unsachgemäßer Umgang kann zu erheblichen Personen- und Sachschäden führen.

- ▶ Die in dieser Betriebsanleitung beschriebenen Tätigkeiten nur durch Fachpersonal nachfolgend beschriebener Qualifikation durchführen lassen.

DE

#### **Fachpersonal**

Das Fachpersonal ist aufgrund seiner fachlichen Ausbildung, seiner Kenntnisse der Mess- und Regelungstechnik und seiner Erfahrungen sowie Kenntnis der landesspezifischen Vorschriften, geltenden Normen und Richtlinien in der Lage, die beschriebenen Arbeiten auszuführen und mögliche Gefahren selbstständig zu erkennen.

Spezielle Einsatzbedingungen verlangen entsprechendes Wissen, z. B. über aggressive Medien, Verträglichkeit von Werkstoffen.

### 3.4 Umgang mit kritischen oder gefährlichen Messstoffen



#### **WARNUNG!**

Bei gefährlichen Messstoffen wie z. B. Sauerstoff, Acetylen, brennbaren oder giftigen Stoffen, sowie bei Kälteanlagen, Kompressoren etc. müssen über die gesamten allgemeinen Regeln hinaus die einschlägigen Vorschriften beachtet werden.



#### **WARNUNG!**

Messstoffreste im ausgebauten Prozesstransmitter können zur Gefährdung von Personen, Umwelt und Einrichtung führen.

- ▶ Ausreichende Vorsichtsmaßnahmen ergreifen.

Für den Einsatz mit Sauerstoff als zu messendes Medium muss der Prozesstransmitter öl- und fettfrei sein und der flüssige Messüberträger aus inertem Öl, z. B. Halocarboneöl, bestehen.

Die Kennzeichnung am Prozessanschluss und auf dem Typenschild verdeutlicht die besondere Einsatzmöglichkeit.

Es ist darauf zu achten, dass die besonders behandelten und verpackten Produkte erst unmittelbar vor der Benutzung aus der Folie genommen werden, um den bestmöglichen Schutz bei der Anwendung zu gewähren.

## 3.5 Beschilderung, Sicherheitskennzeichnungen

### Typenschild, Prozesstransmitter

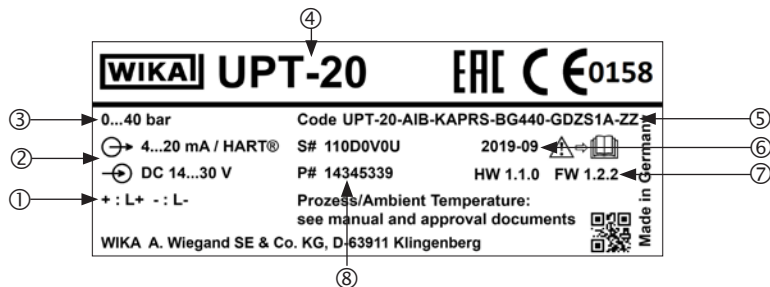

- ① Anschlussbelegung
- ② Hilfsenergie
- ③ Messbereich
- ④ Typ
- ⑤ Typcode
- ⑥ Herstellungsdatum JJJJ-MM
- ⑦ Hardware- und Firmwareversionen
- ⑧ S# Serien-Nr.  
P# Erzeugnis-Nr.

### Typenschild, Anzeige- und Bedieneinheit

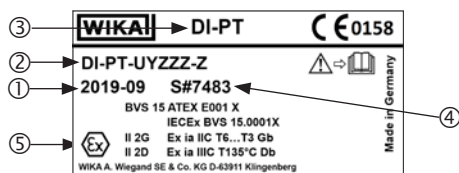

Die Ex-Kennzeichnung gilt nicht, wenn die Anzeige- und Bedieneinheit zusammen mit Prozesstransmittern ohne Ex-Kennzeichnung verwendet wird.

- ① Herstellungsdatum JJJJ-MM
- ② Typcode
- ③ Typ
- ④ S# Serien-Nr.
- ⑤ Ex-Kennzeichnung

### Symbole



Vor Montage und Inbetriebnahme des Gerätes unbedingt die Betriebsanleitung lesen!



Ausgangssignal



Hilfsenergie

## 3. Sicherheit/4. Transport, Verpackung und Lagerung

### Erfüllung besonderer Empfehlungen

- NE21 erfüllt die erforderliche elektromagnetische Verträglichkeit von Betriebsmitteln der Prozess- und Labortechnik
- NE32 erfüllt die Sicherung der Informationsspeicherung bei Spannungsausfall
- NE43 erfüllt die Vereinheitlichung des Signalpegels für die Ausfallinformation von digitalen Messumformern mit analogem Ausgang
- NE53 erfüllt die Anforderung nach Nachvollziehbarkeit der Softwareversionen von Feldgeräten
- NE107 erfüllt die Selbstüberwachung und Diagnose von Feldgeräten

## 4. Transport, Verpackung und Lagerung

### 4.1 Transport

Prozesstransmitter auf Transportschäden untersuchen.  
Offensichtliche Schäden unverzüglich mitteilen.

### 4.2 Verpackung

Verpackung erst unmittelbar vor der Montage entfernen.  
Die Verpackung aufbewahren, denn diese bietet bei einem Transport einen optimalen Schutz (z. B. wechselnder Einbauort, Rücksendung zur Kalibrierung).

### 4.3 Lagerung

#### Zulässige Bedingungen am Lagerort:

- Lagertemperatur: -40 ... +80 °C [-40 ... +176 °F]
- Feuchte: 35 ... 93 % relative Feuchte (keine Betauung)

#### Folgende Einflüsse vermeiden:

- Nähe zu heißen Gegenständen, wenn die zulässige Lagertemperatur durch Abstrahlung überschritten wird.
- Mechanische Vibration, mechanischer Schock (hartes Aufstellen), wenn die zulässigen Werte überschritten werden, siehe Kapitel 15 „Technische Daten“.
- Ruß, Dampf, Staub und korrosive Gase.
- Explosionsgefährdete Umgebung, entzündliche Atmosphären, bei Geräten die nicht ausdrücklich für den Ein- oder Anbau an Einrichtungen in explosiver Atmosphäre geeignet sind.

Prozesstransmitter in der Originalverpackung an einem Ort lagern, der die oben gelisteten Bedingungen erfüllt. Wenn die Originalverpackung nicht vorhanden ist, dann das Gerät in einem zur Originalverpackung vergleichbaren Behälter aufbewahren, so dass das Gerät nicht verkratzt werden kann und gegen Schäden durch Herunterfallen geschützt ist.

## 5. Inbetriebnahme, Betrieb

Prozesstransmitter nur durch Fachpersonal in Betrieb nehmen und betreiben.



Für Hochdruck-Ausführungen zusätzlich die Zusatzanleitung Höchstdruck beachten (Artikelnummer: 14375527).

### 5.1 Mechanische Montage

#### 5.1.1 Anforderungen an Montagestelle

Der Prozesstransmitter kann an den Einbauort angepasst werden.

→ siehe Kapitel 2.2 „Beschreibung“

- Ausreichend Platz für eine sichere elektrische Installation.
- Bedienelemente sind nach der Montage erreichbar.
- Umgebungs- und Messstofftemperaturen bleiben innerhalb der erlaubten Grenzen.
- Mögliche Einschränkungen des Umgebungstemperaturbereichs durch verwendeten Gegenstecker berücksichtigen.
- Prozesstransmitter vor Wärmequellen schützen (z. B. Rohre oder Tanks).

#### Zusätzlich für Geräte mit Kühlelement:

- Prozesstransmitter möglichst waagrecht montieren und eine ungehinderte Luftzirkulation am Kühlelement sicherstellen.
- Kühlelement sollte möglichst wenig verschmutzen, da sonst die Kühlwirkung nicht gewährleistet ist. Auf ausreichend Platz achten, damit das Kühlelement gereinigt werden kann.

#### 5.1.2 Prozesstransmitter montieren

##### Abdichten

###### Zylindrische Gewinde

Dichtfläche ① mit Flachdichtungen, Dichtlinsen oder WIKA-Profilabdichtungen abdichten.

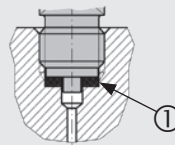

nach EN 837

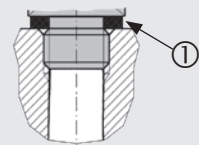

nach DIN EN ISO 1179-2  
(ehemals DIN 3852-E)

###### Kegelige Gewinde

Gewinde mit Dichtwerkstoffen umwickeln, z. B. PTFE-Band.

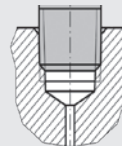

NPT, R und PT

### Einschrauben



#### VORSICHT!

#### Unsachgemäße Montage

Durch unsachgemäße Montage kann der Prozesstransmitter beschädigt werden.

- ▶ Prozesstransmitter über Schlüssel­fläche festziehen.
- ▶ Nicht über Sensor­gehäuse oder Gehäuse­kopf festziehen.
- ▶ Passenden Gabelschlüssel verwenden.
- ▶ Gewindegänge nicht verkanten.

Den Prozess­transmitter mit einem Schraubenschlüssel über die Schlüssel­fläche in die Montage­stelle schrauben.

Das Anzugsmoment ist abhängig von der Dimension des Prozess­anschlusses sowie der verwendeten Dichtung (Form/Werkstoff).



Angaben zu Einschraub­löchern und Einschweiß­stutzen siehe Technische Information IN 00.14 unter [www.wika.de](http://www.wika.de).

### 5.2 Elektrische Installation

#### 5.2.1 Sicherheitshinweise

- Nur im spannungslosen Zustand anschließen.
- Falls Überspannungen zu erwarten sind, Überspannungsschutzgeräte installieren.
- Freiliegende Kabelstellen dürfen nicht in der Nähe von blanken Metallteilen liegen. Einen Mindestabstand von 5 mm [0,2 in] einhalten.
- Sicherstellen, dass die Kabel ordnungsgemäß installiert sind und die Kabelverschraubung oder Steckeranbindung sicher verschlossen und abgedichtet sind.



## 5.2.2 Anforderungen an Anschlusskabel

- Für die Anwendung geeignetes Anschlusskabel verwenden und konfektionieren. Bei Kabeln mit flexiblen Adern immer dem Aderquerschnitt entsprechende Adermündhülsen verwenden.
- Bei elektromagnetischer Strahlung über den Prüfwerten nach EN 61326, ein abgeschirmtes Anschlusskabel verwenden.
- Bei Verwendung von Rundsteckverbinder M12 x 1 (4-polig) wird der Gegenstecker vom Kunden beigestellt. Auf passende Ausführung des Stecker-Herstellers achten.

### Elektrische Anschlüsse

<b>Kabelverschraubung M20 x 1,5 und Federkraftklemmen</b>	Schutzart: IP66/67 Kabeldurchmesser: 5 ... 12 mm [0,2 ... 0,47 in] Aderquerschnitt: max. 2,5 mm <sup>2</sup> (AWG 14) Einzelkabel: 0,13 ... 2,5 mm <sup>2</sup> Adermündhülsen: 0,13 ... 1,5 mm <sup>2</sup>  Für Kabeldurchmesser außerhalb 5 ... 12 mm [0,2 ... 0,47 in], Dichtung und Kabelverschraubung tauschen
<b>Winkelstecker DIN 175301-803A mit Gegenstecker</b>	Schutzart: IP65 Kabeldurchmesser: 6 ... 8 mm [0,24 ... 0,31 in] Aderquerschnitt: max. 1,5 mm <sup>2</sup>
<b>Rundstecker M12 x 1 (4-polig) ohne Gegenstecker</b>	Schutzart: IP65 Spezifikationen gem. Hersteller beachten
<b>Erdungsschraube, innen</b>	0,13 ... 2,5 mm <sup>2</sup>
<b>Erdungsschraube, außen</b>	0,13 ... 4 mm <sup>2</sup>

## 5.2.3 Gehäuse öffnen



### VORSICHT!

#### Eindringende Feuchtigkeit

Feuchtigkeit kann den Prozesstransmitter zerstören.

- ▶ Geöffneten Prozesstransmitter vor Feuchtigkeit schützen.

### Kunststoffgehäuse

- ▶ Gehäusekopfdeckel per Hand abschrauben und Anzeige- und Bedieneinheit bzw. Aufsteckkappe abziehen.



### CrNi-Stahl-Gehäuse

- ▶ Gehäusekopfdeckel mittels Gabelschlüssel abschrauben und Anzeige- und Bedieneinheit bzw. Aufsteckkappe abziehen.



DE

### 5.2.4 Schirmung und Erdung

Der Prozessstromer muss entsprechend dem Erdungskonzept der Anlage geschirmt und geerdet werden.

- ▶ Kabelschirm mit Potentialausgleich verbinden.
- ▶ Prozessanschluss oder außenliegende Erdungsschraube mit Potentialausgleich verbinden.

### 5.2.5 Anschließen

1. Anschlusskabel durch Kabelverschraubung führen und anschließen.  
Sicherstellen, dass am Kabelende keine Feuchtigkeit eintreten kann.  
→ Anschlussbelegung siehe Kapitel 5.2.6 „Anschlussbelegungen“.
2. Kabelverschraubung festziehen.
  - Empfohlenes Anzugsmoment 1,5 Nm
  - Dichtungen auf korrekten Sitz überprüfen, um Schutzart zu gewährleisten.
3. Lagekorrektur durchführen.
  - Ohne LC-Anzeige, siehe Kapitel 7.1 „Lagekorrektur durchführen (Offset)“
  - Über HART®, siehe Kapitel 7.2 „Über HART®-Schnittstelle konfigurieren“
  - Mit LC-Anzeige, siehe Kapitel 8.5 „Lagekorrektur (Offset)“
4. Aufsteckkappe bzw. Anzeige- und Bedieneinheit aufstecken und Gehäusekopfdeckel bis zum Anschlag festschrauben.
5. Bei Geräten mit CrNi-Stahl-Gehäuse sicherstellen, dass der Dichtungsring am Deckel richtig in der Dichtungsnut liegt (keine Lücke zwischen Deckel und Gehäuse).

## 5.2.6 Anschlussbelegungen

### Federkraftklemme Zugang für Anschlusskabel

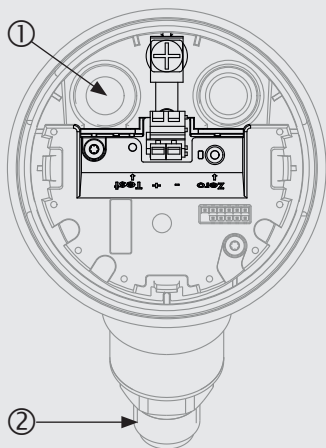

### Anschlussbelegung

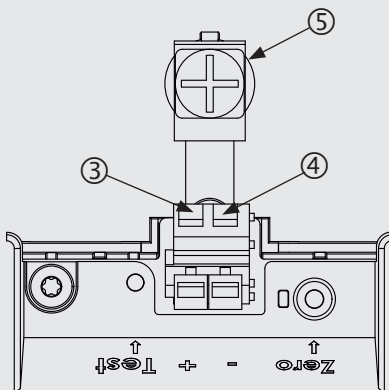

- ① Kabelverschraubung
- ② Prozessanschluss
- ③ Positiver Versorgungsanschluss +
- ④ Negativer Versorgungsanschluss -
- ⑤ Erdungsschraube, innen (GND)

### Winkelstecker DIN 175301-803 A

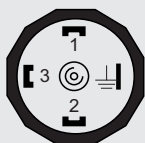

+	1
-	2
Schirm	GND

### Rundstecker M12 x 1 (4-polig)



+	1
-	3
Schirm	4

Der Schirmanschluss ist im Geräteinneren aufgelegt.

### 6. Anzeige- und Bedieneinheit, Typ DI-PT-U

#### 6.1 Aufbau und Beschreibung

Die Anzeige- und Bedieneinheit Typ DI-PT-U ist als Zubehör erhältlich. Sie kann in 90°-Schritten auf die Geräteelektronik aufgesteckt werden. Dadurch kann die LC-Anzeige abgelesen werden, wenn der Prozesstransmitter seitlich oder kopfüber eingebaut ist.

Die Ex-Kennzeichnung auf der Rückseite gilt nicht, wenn die Anzeige- und Bedieneinheit zusammen mit Prozesstransmittern ohne Ex-Kennzeichnung verwendet wird.

#### Beschreibung

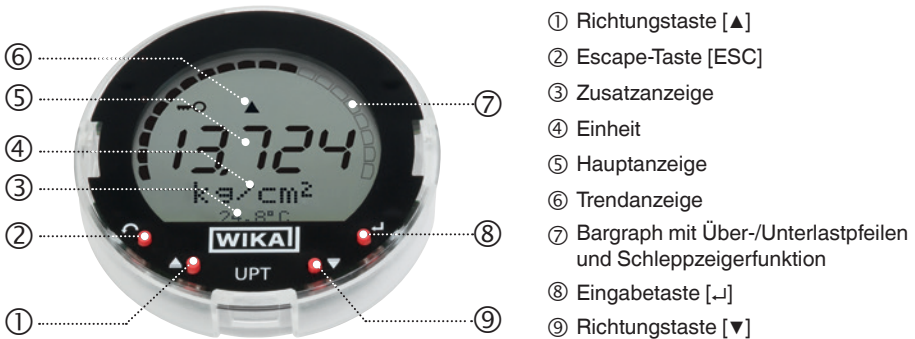

#### 6.2 Bedienmenü aufrufen/verlassen

**Aufrufen:** [↵] drücken.

**Verlassen:** [ESC] wiederholt drücken, bis Menü verlassen ist.



Erfolgt 3 min. keine Eingabe wird das Menü automatisch verlassen und der zuletzt eingestellte Anzeigemodus wird aktiviert. Bei ungültiger Eingabe erscheint in der LC-Anzeige für 2 Sekunden „Eingabefehler“, und das vorherige Menü wird aufgerufen.

## 6.3 Ein-/Ausbau



### VORSICHT! Eindringende Feuchtigkeit.

Feuchtigkeit kann den Prozessstransmitter zerstören.

- ▶ Geöffneten Prozessstransmitter vor Feuchtigkeit schützen.
- ▶ Gehäusekopf dicht verschließen.

### 1. Kunststoffgehäuse

Gehäusekopfdeckel per Hand abschrauben.

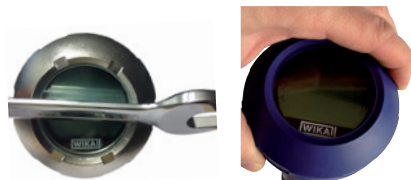

### CrNi-Stahl-Gehäuse

Gehäusekopfdeckel mittels Gabelschlüssel abschrauben

### 2. Einbau

Aufsteckkappe abziehen und Anzeige- und Bedieneinheit in beliebiger Rastposition (0°, 90°, 180°, 270°) aufstecken.



### Ausbau

Anzeige- und Bedieneinheit abziehen und Aufsteckkappe aufstecken

- ### 3. Gehäusekopfdeckel verschrauben.
- Sicherstellen, dass Gehäusekopf dicht verschlossen ist.



## 6.4 Hauptanzeige einstellen

Die Hauptanzeige kann folgende Werte anzeigen:

- **Druck**                      Anliegender Druck wird angezeigt.
- **Füllstand**                Füllstand wird angezeigt.
- **Volumen**                 Volumen wird angezeigt.
- **Strom**                     Ausgangssignal wird angezeigt.
- **PV-Prozent**              Ausgangssignal als prozentualer Anteil wird angezeigt.
- **Sensortemperatur**    Temperatur am Sensor wird angezeigt.
- **PV (Primary Value)**    Dem Modus entsprechender Wert wird angezeigt.  
Wird der Modus verändert, ändert sich auch die Hauptanzeige.

1. Bedienmenü mit [↵] öffnen.  
„Anzeige“ auswählen und mit [↵] bestätigen.

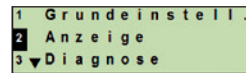

2. „Hauptanzeige“ auswählen und mit [↵] bestätigen.

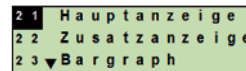

3. Wert auswählen und mit [↵] bestätigen.  
» Hauptanzeige zeigt ausgewählten Wert an.

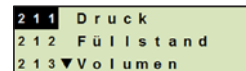

DE

## 6.5 Zusatzanzeige einstellen

Die Zusatzanzeige kann folgende Werte anzeigen:

### Messwerte

- **Druck**                      Anliegender Druck wird angezeigt.
- **Füllstand**                Füllstand wird angezeigt.
- **Volumen**                 Volumen wird angezeigt.
- **Strom**                     Ausgangssignal wird angezeigt.
- **PV-Prozent**              Ausgangssignal als prozentualer Anteil wird angezeigt.
- **Sensortemperatur**    Temperatur am Sensor wird angezeigt.
- **PV (Primary Value)**    Dem Modus entsprechender Wert wird angezeigt.  
Wird der Modus verändert, ändert sich auch die Hauptanzeige.

### Schleppzeigerwerte

- $P_{min}/P_{max}$
- $PV_{min}/PV_{max}$
- $T_{min}/T_{max}$

### Weitere Daten

- TAG-kurz (max. 8 Großbuchstaben und Zahlen)
- TAG-lang (max. 32 alphanumerische Zeichen)
- Leer (Zusatzanzeige ausgeschaltet)

1. Bedienmenü mit [↵] öffnen.  
„Anzeige“ auswählen und mit [↵] bestätigen.

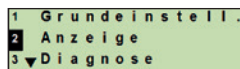

2. „Zusatzanzeige“ auswählen und mit [↵] bestätigen.

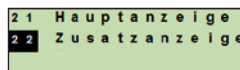

3. Wert auswählen und mit [↵] bestätigen.  
» Zusatzanzeige zeigt ausgewählten Wert an.

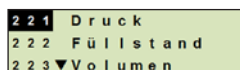

## 7. Konfiguration ohne Anzeige- und Bedieneinheit

### 7.1 Lagekorrektur durchführen (Offset)

Die Lagekorrektur korrigiert einen Nullpunktversatz des Ausgangssignals, indem der Nullpunkt neu festgelegt wird. Der Nullpunktversatz ist durch die Einbaulage bedingt.

**Korrekturbereich:**  $\pm 20\%$  vom maximalen Messbereich

**Benötigtes Werkzeug:** Multimeter (Strommesser)

DE

1. Gehäusekopfdeckel abschrauben und Aufsteckkappe abziehen.
2. [Zero] ca. 2 s betätigen (z. B. mit Messspitze eines Multimeters).
  - » Lagekorrektur erfolgreich: Kontrolldiode leuchtet 2 s.
  - » Lagekorrektur nicht erfolgreich: Kontrolldiode blinkt 5 mal.

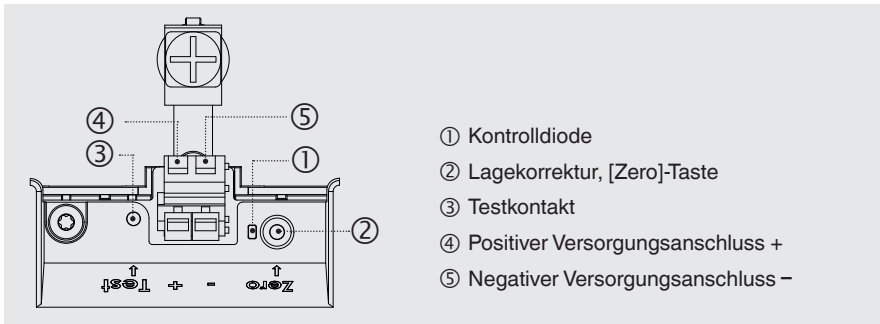

3. Ausgangssignal wie folgt kontrollieren.



### VORSICHT!

#### Falsche Kontaktierung

Kurzschluss zerstört den Prozesstransmitter.

- ▶ Sicherstellen, dass Multimeter nicht mit positivem Versorgungsanschluss in Berührung kommt.
- ▶ Multimeter auf Strommessung stellen.
- ▶ Positive Messleitung des Multimeters mit dem Testkontakt verbinden.
- ▶ Negative Messleitung des Multimeters mit dem negativen Versorgungsanschluss verbinden.
  - » Das Ergebnis der Strommessung sollte im drucklosen Zustand einen Wert zwischen 4 ... 20 mA ergeben. Liegt der Umgebungsluftdruck außerhalb des Messbereiches, kann der gemessene Strom  $< 4\text{ mA}$  oder  $> 20\text{ mA}$  sein.



# 7. Konfiguration ohne Anzeige- und Bedieneinheit

## 7.2 Über HART®-Schnittstelle konfigurieren

HART®-fähige Prozesstransmitter können mit einer Bediensoftware (z. B. PACTware®), einer Prozesssteuerungssoftware (z. B. AMS oder Simatic PDM) oder einem Handheld (z. B. FC475 von Emerson) bedient und konfiguriert werden. Die Bedienung der jeweiligen Menüs wird in den zugehörigen Online-Hilfen beschrieben.



Die Gerätetreiber stehen auf [www.wika.de](http://www.wika.de) zum Download bereit.

DE

### Prozesstransmitter mit PC verbinden (HART®)

Alle Arbeiten nur im sicheren Bereich durchführen.

1. HART®-Modem mit Prozesstransmitter verbinden.
2. HART®-Modem mit PC oder Notebook verbinden.

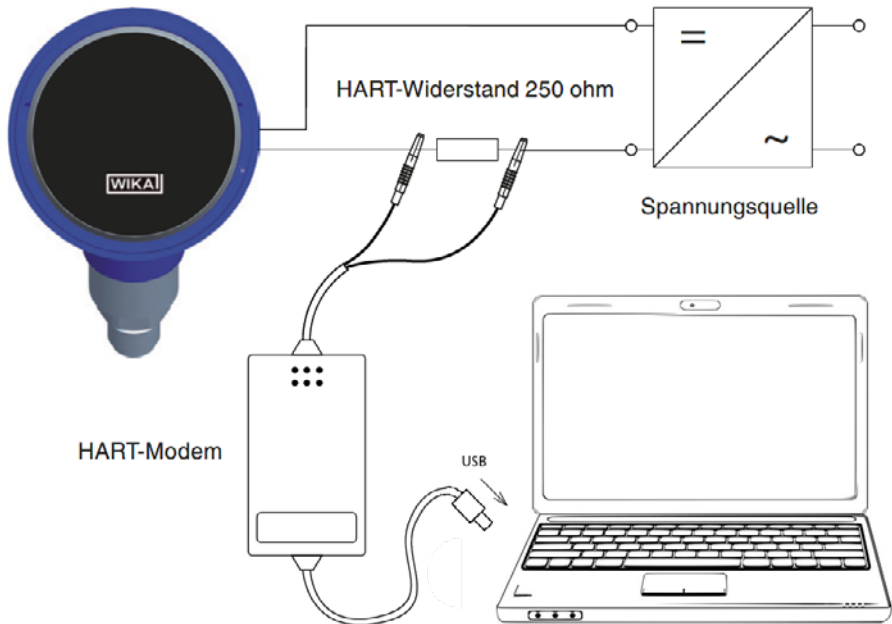

## 8. Konfiguration über Anzeige- und Bedieneinheit

### 8.1 Messaufgabe konfigurieren

#### 8.1.1 Druckmessung konfigurieren

1. Bedienmenü mit [↵] öffnen.  
„Grundeinstell.“ auswählen und mit [↵] bestätigen.
2. „Anwendung“ auswählen und mit [↵] bestätigen.
3. „Druck“ auswählen und mit [↵] bestätigen.
4. „Einheit“ auswählen und mit [↵] bestätigen.
5. Druckeinheit auswählen und mit [↵] bestätigen.  
Druckeinheit ist eingestellt.
6. Mit [ESC] eine Menüebene zurückspringen.  
„Modus“ auswählen und mit [↵] bestätigen.
7. „Druck“ auswählen und mit [↵] bestätigen.  
» Modus ist eingestellt.
8. Messbereich skalieren.  
→ siehe Kapitel 8.3 „Messbereich skalieren“.
9. Lagekorrektur durchführen.  
→ siehe Kapitel 8.5 „Lagekorrektur (Offset)“.  
» Druckmessung ist konfiguriert.

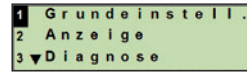

```
1 Grundeinstell.
2 Anzeige
3 ▼ Diagnose
```

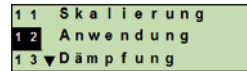

```
1 1 Skalierung
1 2 Anwendung
1 3 ▼ Dämpfung
```

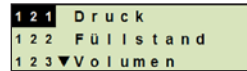

```
1 2 1 Druck
1 2 2 Füllstand
1 2 3 ▼ Volumen
```

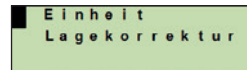

```
Einheit
Lagekorrektur
```

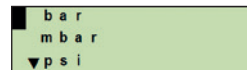

```
bar
mbar
▼ psi
```

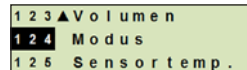

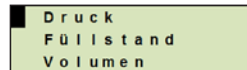

```
1 2 3 ▲ Volumen
1 2 4 Modus
1 2 5 Sensortemp.
```



```
Druck
Füllstand
Volumen
```

## 8.1.2 Füllstandsmessung konfigurieren

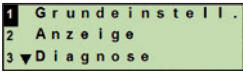
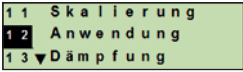
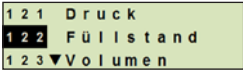
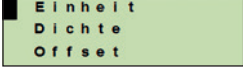
**Voraussetzung** ■ Längeneinheit für Füllstandshöhe ist bekannt.  
 ■ Dichte des Messstoffes ist bekannt

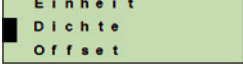
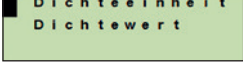
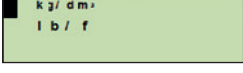
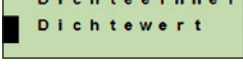
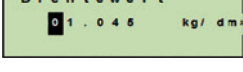
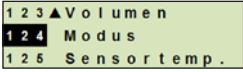
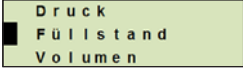
1. Bedienmenü mit [↵] öffnen.  
 „Grundeinstell.“ auswählen und mit [↵] bestätigen.
 
2. „Anwendung“ auswählen und mit [↵] bestätigen.
 
3. „Füllstand“ auswählen und mit [↵] bestätigen.
 
4. „Einheit“ auswählen und mit [↵] bestätigen.
 
5. Längeneinheit auswählen und mit [↵] bestätigen.  
 » Längeneinheit ist eingestellt.
 
6. „Dichte“ auswählen und mit [↵] bestätigen.
 
7. „Dichteeinheit“ auswählen und mit [↵] bestätigen.
 
8. Dichteeinheit auswählen und mit [↵] bestätigen.  
 » Dichteeinheit ist eingestellt.
 
9. „Dichtewert“ auswählen und mit [↵] bestätigen.
 
10. Ziffer über [▲] [▼] einstellen und mit [↵] bestätigen.  
 » Cursor springt zur nächsten Ziffer.  
 » Vorgang für alle Ziffern wiederholen.  
 » Dichtewert ist eingestellt.
 
11. Mit [ESC] zwei Menüebenen zurückspringen.  
 „Modus“ auswählen und mit [↵] bestätigen.
 
12. „Füllstand“ auswählen und mit [↵] bestätigen.  
 » Modus ist eingestellt.
 
13. Lagekorrektur durchführen.  
 → siehe Kapitel 8.5 „Lagekorrektur (Offset)“.  
 » Füllstandsmessung ist konfiguriert.

# 8. Konfiguration über Anzeige- und Bedieneinheit

## 8.1.3 Volumenmessung konfigurieren

- Voraussetzung**
- Längeneinheit für Füllstandshöhe ist bekannt
  - Messstoffdichte ist bekannt
  - Kennlinie des Tanks ist bekannt (→ siehe Kapitel 8.1.4 „Kennlinien“)

1. Bedienmenü mit [↵] öffnen.  
„Grundeinstell.“ auswählen und mit [↵] bestätigen.
2. „Anwendung“ auswählen und mit [↵] bestätigen.
3. „Füllstand“ auswählen und mit [↵] bestätigen.
4. „Einheit“ auswählen und mit [↵] bestätigen.
5. Längeneinheit auswählen und mit [↵] bestätigen.  
» Längeneinheit ist eingestellt.
6. „Dichte“ auswählen und mit [↵] bestätigen.
7. „Dichteeinheit“ auswählen und mit [↵] bestätigen.
8. Dichteeinheit auswählen und mit [↵] bestätigen.  
» Dichteeinheit ist eingestellt.
9. „Dichtewert“ auswählen und mit [↵] bestätigen.
10. Dichte des Messstoffes einstellen.  
Ziffern über [▲] [▼] einstellen und mit [↵] bestätigen.  
» Cursor springt zur nächsten Ziffer.  
» Vorgang für alle Ziffern wiederholen.  
» Dichtewert ist eingestellt.
11. Mit [ESC] zwei Menüebenen zurückspringen.  
„Volumen“ auswählen und mit [↵] bestätigen.
12. „Scale In“ auswählen und mit [↵] bestätigen.

```
1 Grundeinstell.
2 Anzeige
3 ▼ Diagnose
```

```
1 1 Skalierung
1 2 Anwendung
1 3 ▼ Dämpfung
```

```
1 2 1 Druck
1 2 2 Füllstand
1 2 3 ▼ Volumen
```

```
Einheit
Dichte
Offset
```

```
m
cm
▼ mm
```

```
Einheit
Dichte
Offset
```

```
Dichteeinheit
Dichtewert
```

```
kg/dm³
lb/f
```

```
Dichteeinheit
Dichtewert
```

```
Dichtewert
0 1 . 0 4 5 kg/dm³
```

```
1 2 2 ▲ Füllstand
1 2 3 Volumen
1 2 4 ▼ Modus
```

```
Scale In
Kennlinie
Scale Out
```

## 8. Konfiguration über Anzeige- und Bedieneinheit

13. „Low“ auswählen und mit [↵] bestätigen.



14. „ändern“ auswählen und mit [↵] bestätigen.

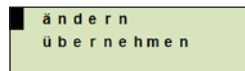

15. Messbereichsanfang bezogen auf die Füllhöhe des Tanks einstellen.

Ziffern über [▲] [▼] einstellen und mit [↵] bestätigen.

» Cursor springt zur nächsten Ziffer.

» Vorgang für alle Ziffern wiederholen.

» Messbereichsanfang ist eingestellt.

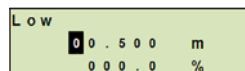

16. Mit [ESC] eine Menüebene zurückspringen.

„High“ auswählen und mit [↵] bestätigen.

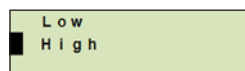

17. „ändern“ auswählen und mit [↵] bestätigen.

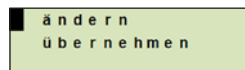

18. Messbereichsende bezogen auf die Füllhöhe des Tanks einstellen.

Ziffern über [▲] [▼] einstellen und mit [↵] bestätigen.

» Cursor springt zur nächsten Ziffer.

» Vorgang für alle Ziffern wiederholen.

» Messbereichsende ist eingestellt.

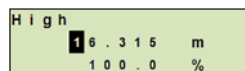

19. Mit [ESC] zwei Menüebenen zurückspringen.

„Kennlinie“ auswählen und mit [↵] bestätigen.

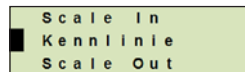

20. Kennlinie auswählen und mit [↵] bestätigen.

» Kennlinie ist eingestellt.

→ Erklärung der Kennlinien siehe Kapitel 8.1.4 „Kennlinien“

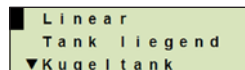

21. „Scale Out“ auswählen und mit [↵] bestätigen.

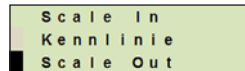

22. „Einheit“ auswählen und mit [↵] bestätigen.

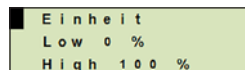

23. Volumeneinheit auswählen und mit [↵] bestätigen.

■ Volumeneinheit: Standardeinheiten (z. B. Liter, m<sup>3</sup>, ...)

■ Freie Eingabe: frei definierbare Einheit (auswählbar unter „Volumeneinheit“)

» Volumeneinheit ist eingestellt.

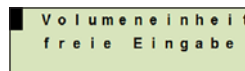

DE

## 8. Konfiguration über Anzeige- und Bedieneinheit

24. Mit [ESC] eine Menüebenen zurückspringen.  
„Low 0 %“ auswählen und mit [↵] bestätigen.

```
Einheit
Low 0 %
High 100 %
```

25. Anfangswert der Volumenmessung bezogen auf 0 % der Füllhöhe einstellen (z. B. 0 % Füllhöhe entspricht 3 Liter).  
» Cursor springt zur nächsten Ziffer.  
» Vorgang für alle Ziffern wiederholen.  
» Anfangswert der Volumenmessung ist eingestellt.

```
Low 0 %
0 0 0 0 0 0 . 0 L
```

26. „High 100 %“ auswählen und mit [↵] bestätigen.

```
Einheit
Low 0 %
High 100 %
```

27. Endwert der Volumenmessung bezogen auf 100 % der Füllhöhe einstellen (z. B. 100 % der Füllhöhe entspricht 1.000 Liter).  
» Cursor springt zur nächsten Ziffer.  
» Vorgang für alle Ziffern wiederholen.  
» Anfangswert der Volumenmessung ist eingestellt.

```
High 100 %
0 0 1 0 0 0 . 0 L
```

- 28 Mit [ESC] zwei Menüebenen zurückspringen.  
„Modus“ auswählen und mit [↵] bestätigen.

```
1 2 3 ▲ Volumen
1 2 4 Modus
1 2 5 Sensor temp.
```

29. Mit [ESC] eine Menüebene zurückspringen.  
„Volumen“ auswählen und mit [↵] bestätigen.  
» Modus ist auf Volumen eingestellt.

```
Druck
Füllstand
Volumen
```

30. Lagekorrektur durchführen.  
→ siehe Kapitel 8.5 „Lagekorrektur (Offset)“.  
» Volumenmessung ist konfiguriert.

## 8.1.4 Kennlinien

### Linear

Wird bei stehenden Tanks verwendet.

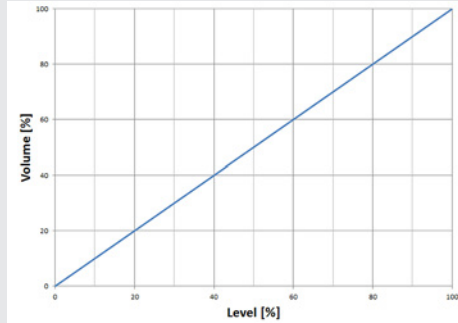

DE

### Tank liegend

Wird bei liegenden Tanks verwendet.

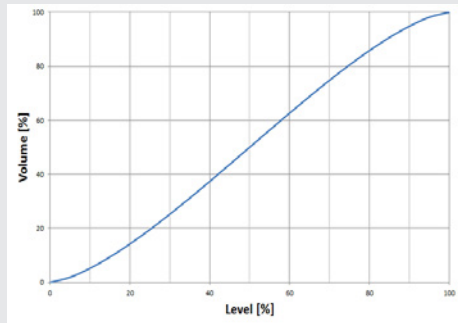
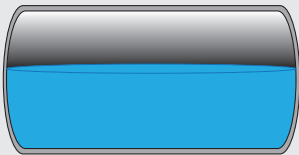

## 8. Konfiguration über Anzeige- und Bedieneinheit

### Kugeltank

Wird bei kugelförmigen Tanks verwendet.

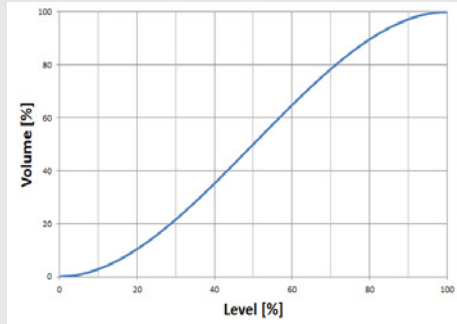
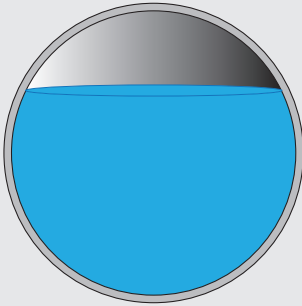

### Linearisierungstabelle

Wird für Sonderformen verwendet. Die Linearisierungstabelle ist optional ab Werk hinterlegt oder kann mit HART® übertragen werden.

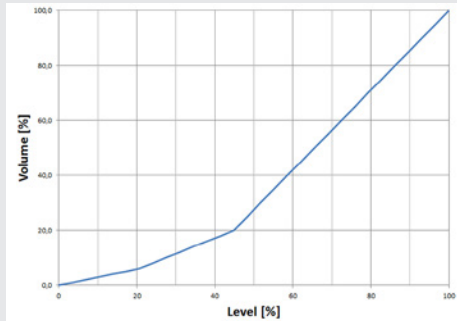
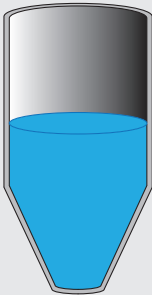



## 8.2 Einheiten einstellen

### 8.2.1 Druckeinheit einstellen

1. Bedienmenü mit [↵] öffnen.  
„Grundeinstell.“ auswählen und mit [↵] bestätigen.
2. „Anwendung“ auswählen und mit [↵] bestätigen.
3. „Druck“ auswählen und mit [↵] bestätigen.
4. „Einheit“ auswählen und mit [↵] bestätigen.
5. Druckeinheit auswählen und mit [↵] bestätigen.  
» Druckeinheit ist eingestellt.

```
1 Grundeinstell.
2 Anzeige
3 ▼ Diagnose
```

```
1 1 Skalierung
1 2 Anwendung
1 3 ▼ Dämpfung
```

```
1 2 1 Druck
1 2 2 Füllstand
1 2 3 ▼ Volumen
```

```
Einheit
Lagekorrektur
```

```
bar
mbar
▼ psi
```

### 8.2.2 Längeneinheit einstellen (zur Füllstandsmessung)

1. Bedienmenü mit [↵] öffnen.  
„Grundeinstell.“ auswählen und mit [↵] bestätigen.
2. „Anwendung“ auswählen und mit [↵] bestätigen.
3. „Füllstand“ auswählen und mit [↵] bestätigen.
4. „Einheit“ auswählen und mit [↵] bestätigen.
5. Längeneinheit auswählen und mit [↵] bestätigen.  
» Längeneinheit ist eingestellt.

```
1 Grundeinstell.
2 Anzeige
3 ▼ Diagnose
```

```
1 1 Skalierung
1 2 Anwendung
1 3 ▼ Dämpfung
```

```
1 2 1 Druck
1 2 2 Füllstand
1 2 3 ▼ Volumen
```

```
Einheit
Dichte
Offset
```

```
m
cm
▼ mm
```

## 8.2.3 Volumeneinheit einstellen

1. Bedienmenü mit [↵] öffnen.  
„Grundeinstell.“ auswählen und mit [↵] bestätigen.
2. „Anwendung“ auswählen und mit [↵] bestätigen.
3. „Volumen“ auswählen und mit [↵] bestätigen.
4. „Scale Out“ auswählen und mit [↵] bestätigen.
5. „Einheit“ auswählen und mit [↵] bestätigen.
6. Volumeneinheit auswählen und mit [↵] bestätigen.
  - Volumeneinheit: Standardeinheiten (z. B. Liter, m<sup>3</sup>, ...)
  - Freie Eingabe: frei definierbare Einheit (auswählbar unter „Volumeneinheit“)» Volumeneinheit ist eingestellt.

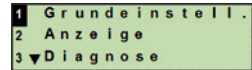

```
1 Grundeinstell.
2 Anzeige
3 ▼Diagnose
```

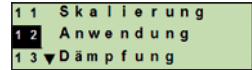

```
1 1 Skalierung
1 2 Anwendung
1 3 ▼Dämpfung
```

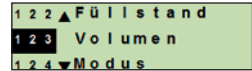

```
1 2 2 ▲Füllstand
1 2 3 Volumen
1 2 4 ▼Modus
```

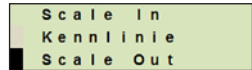

```
Scale In
Kennlinie
Scale Out
```

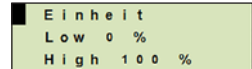

```
Einheit
Low 0 %
High 100 %
```

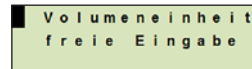

```
Volumeneinheit
freie Eingabe
```

## 8. Konfiguration über Anzeige- und Bedieneinheit

DE

### 8.2.4 Dichteinheit und Dichtewert einstellen

1. Bedienmenü mit [↵] öffnen.  
„Grundeinstell.“ auswählen und mit [↵] bestätigen.
2. „Anwendung“ auswählen und mit [↵] bestätigen.
3. „Füllstand“ auswählen und mit [↵] bestätigen.
4. „Dichte“ auswählen und mit [↵] bestätigen.
5. „Dichteinheit“ auswählen und mit [↵] bestätigen.
6. Einheit auswählen und mit [↵] bestätigen.  
» Dichteinheit ist eingestellt.
7. „Dichtewert“ auswählen und mit [↵] bestätigen.
8. Ziffer über [▲] [▼] einstellen und mit [↵] bestätigen.  
Cursor springt zur nächsten Ziffer. Vorgang für alle Ziffern wiederholen.  
» Dichtewert ist eingestellt.

```
1 Grundeinstell.
2 Anzeige
3 ▼ Diagnose
```

```
11 Skalierung
12 Anwendung
13 ▼ Dämpfung
```

```
121 Druck
122 Füllstand
123 ▼ Volumen
```

```
Einheit
Dichte
Offset
```

```
Dichteinheit
Dichtewert
```

```
kg/dm³
lb/f
```

```
Dichteinheit
Dichtewert
```

```
Dichtewert
01.045 kg/dm³
```

### 8.2.5 Temperatureinheit einstellen

Temperatureinheit °C und °F auswählbar.

1. Bedienmenü mit [↵] öffnen.  
„Grundeinstell.“ auswählen und mit [↵] bestätigen.
2. „Anwendung“ auswählen und mit [↵] bestätigen.
3. „Sensortemp.“ auswählen und mit [↵] bestätigen.
4. Temperatureinheit auswählen und mit [↵] bestätigen.  
» Temperatureinheit ist eingestellt.

```
1 Grundeinstell.
2 Anzeige
3 ▼ Diagnose
```

```
11 Skalierung
12 Anwendung
13 ▼ Dämpfung
```

```
122▲ Füllstand
124 Modus
125 Sensortemp.
```

```
°C
°F
```

# 8. Konfiguration über Anzeige- und Bedieneinheit

## 8.3 Messbereich skalieren

### 8.3.1 Nassabgleich durchführen

Für Messbereichsanfang und Messbereichsende werden die Werte aus der laufenden Messung übernommen. Das jeweilige Ausgangssignal kann angepasst werden.

**Voraussetzung** Messung läuft

**Einstellbereich** Messbereichsanfang: -10 ... +110 % des Messbereiches  
Messbereichsende: 1 ... 120 % des Messbereiches  
Max. Turndown: 100 : 1 (empfohlen max. 20 : 1)

1. Bedienmenü mit [↵] öffnen.  
„Grundeinstell.“ auswählen und mit [↵] bestätigen.
2. „Skalierung“ auswählen und mit [↵] bestätigen.
3. „Nassabgleich“ auswählen und mit [↵] bestätigen.
4. Aktuellen Messwert als Messbereichsanfang oder Messbereichsende festlegen:

```
1 Grundeinstell.
2 Anzeige
3 ▼ Diagnose
```

```
1 1 Skalierung
1 2 Anwendung
1 3 ▼ Dämpfung
```

```
1 1 1 Trockenabgl.
1 1 2 Nassabgleich
```

#### Als Messbereichsanfang festlegen:

„min. Abgleich“ mit [↵] bestätigen.

```
min. Abgleich
max. Abgleich
```

#### Als Messbereichsende festlegen:

„max. Abgleich“ mit [↵] bestätigen.

```
min. Abgleich
max. Abgleich
```

5. Ziffer ggf. über [▲] [▼] verändern und mit [↵] bestätigen.  
Cursor springt zur nächsten Ziffer. Vorgang für alle Ziffern wiederholen. Wird letzte Ziffer quittiert, springt das Menü zurück zu Schritt 2.

```
min. Abgleich
0 1 . 1 2 3 mbar
0 4 . 0 mA
```

```
max. Abgleich
1 0 0 4 . 3 mbar
2 0 . 0 mA
```



Bei Eingabe von Stromwerten abweichend von 4 mA bzw. 20 mA wird der Druckwert auf die normierten Stromsignale umgerechnet sobald der eingegebene Stromwert übernommen ist.

## 8.3.2 Trockenabgleich durchführen

Über den Trockenabgleich werden die Werte für Messbereichsanfang und Messbereichsende manuell eingetragen. Das jeweilige Ausgangssignal kann angepasst werden.

**Voraussetzung** Prozesstransmitter muss nicht installiert sein.  
Keine Messung läuft. Bei laufender Messung kann sich das Ausgangssignal schlagartig ändern.

**Einstellbereich** Messbereichsanfang: -10 ... +110 % des Messbereiches  
Messbereichsende: 1 ... 120 % des Messbereiches  
Max. Turndown: 100 : 1 (empfohlen max. 20 : 1)

1. Bedienmenü mit [↵] öffnen.  
„Grundeinstell.“ auswählen und mit [↵] bestätigen.

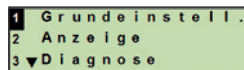

2. „Skalierung“ auswählen und mit [↵] bestätigen.

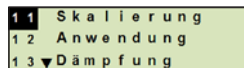

3. „Trockenabgl.“ auswählen und mit [↵] bestätigen.

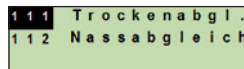

4. Messbereichsanfang oder Messbereichsende festlegen:

### Messbereichsanfang festlegen

„min. Abgleich“ mit [↵] bestätigen.

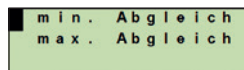

### Messbereichsende festlegen

„max. Abgleich“ mit [↵] bestätigen.

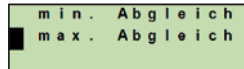

5. Ziffer über [▲] [▼] verändern und mit [↵] bestätigen. Cursor springt zur nächsten Ziffer. Vorgang für alle Ziffern wiederholen.

Wird letzte Ziffer quittiert, springt Cursor zum Ausgangssignal (Schritt 6).

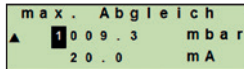
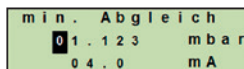

6. Ziffer ggf. über [▲] [▼] verändern und mit [↵] bestätigen. Cursor springt zur nächsten Ziffer. Vorgang für alle Ziffern wiederholen.

Wird letzte Ziffer quittiert, springt das Menü zurück zu Schritt 2.

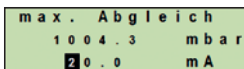
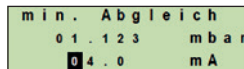

Bei Eingabe von Stromwerten abweichend von 4 mA bzw. 20 mA wird der Druckwert auf die normierten Stromsignale umgerechnet sobald der eingegebene Stromwert übernommen ist.

## 8. Konfiguration über Anzeige- und Bedieneinheit

### 8.4 Modus einstellen

Der Modus definiert welche Messgröße am Stromausgang ausgegeben wird (Druck, Füllstand, Volumen).



Ist die Hauptanzeige auf PV (Primary Value) eingestellt, wird immer die unter „Modus“ eingestellte Messgröße angezeigt.

DE

1. Bedienmenü mit [↵] öffnen.  
„Grundeinstell.“ auswählen und mit [↵] bestätigen.
2. „Anwendung“ auswählen und mit [↵] bestätigen.
3. „Modus“ auswählen und mit [↵] bestätigen.
4. Messgröße auswählen und mit [↵] bestätigen.  
» Modus ist eingestellt.

```
1 Grundeinstell.
2 Anzeige
3 ▼ Diagnose
```

```
1 1 Skalierung
1 2 Anwendung
1 3 ▼ Dämpfung
```

```
1 2 3 ▲ Volumen
1 2 4 Modus
1 2 5 Sensor temp.
```

```
Druck
Füllstand
Volumen
```

## 8.5 Lagekorrektur (Offset)

### 8.5.1 Nassabgleich durchführen

Nullpunkt wird aus laufender Messung übernommen.

- Voraussetzung:**
- Abweichung  $\leq 20\%$  des Messbereiches.
  - Absolutes Vakuum bei Absolutdruck-Messgeräten. Nicht ohne geeignetes Equipment durchführen.

1. Bedienmenü mit [↵] öffnen.  
„Grundeinstell.“ auswählen und mit [↵] bestätigen.
2. „Anwendung“ auswählen und mit [↵] bestätigen.
3. „Druck“ auswählen und mit [↵] bestätigen.
4. „Lagekorrektur“ auswählen und mit [↵] bestätigen.
5. „übernehmen“ auswählen und mit [↵] bestätigen.  
Aktueller Messwert wird als neuer Nullpunkt verwendet.

```
1 Grundeinstell.
2 Anzeige
3 ▼ Diagnose
```

```
1 1 Skalierung
1 2 Anwendung
1 3 ▼ Dämpfung
```

```
1 2 1 Druck
1 2 2 Füllstand
1 2 3 ▼ Volumen
```

```
Einheit
Lagekorrektur
```

```
ändern
übernehmen
```

```
Lagekorrektur
neu 1004.1 mbar
alt 0000.0 mbar
```

### 8.5.2 Trockenabgleich durchführen

Über den Trockenabgleich wird die Lagekorrektur manuell eingetragen. Bei allen zukünftig gemessenen Werten wird die Lagekorrektur subtrahiert.

- Voraussetzung:** Abweichung  $\leq 20\%$  des Messbereiches.

1. Bedienmenü mit [↵] öffnen.  
„Grundeinstell.“ auswählen und mit [↵] bestätigen.
2. „Anwendung“ auswählen und mit [↵] bestätigen.
3. „Druck“ auswählen und mit [↵] bestätigen.

```
1 Grundeinstell.
2 Anzeige
3 ▼ Diagnose
```

```
1 1 Skalierung
1 2 Anwendung
1 3 ▼ Dämpfung
```

```
1 2 1 Druck
1 2 2 Füllstand
1 2 3 ▼ Volumen
```

## 8. Konfiguration über Anzeige- und Bedieneinheit

4. „Lagekorrektur“ auswählen und mit [↵] bestätigen.

```
Einheit
Lagekorrektur
```

5. „ändern“ auswählen und mit [↵] bestätigen.

```
ändern
übernehmen
```

6. Ziffer über [▲] [▼] verändern und mit [↵] bestätigen.  
Cursor springt zur nächsten Ziffer. Vorgang für alle Ziffern wiederholen.

```
Lagekorrektur
neu 0 000.0 mbar
alt 0000.0 mbar
```

» Eingegebener Wert wird als neuer Nullpunkt verwendet.

### 8.6 Dämpfung einstellen

Die Dämpfung verhindert Schwankungen des Ausgangssignals, bei kurzzeitigen Messwertschwankungen. Sicherheitsabschaltungen auf Grund von unruhigem Prozess werden damit unterbunden.



Druckspitzen werden trotzdem registriert, z. B. als  $P_{\max}$  im Menüpunkt „Diagnose“.

**Einstellbereich** 0 ... 99,9 s

1. Bedienmenü mit [↵] öffnen.  
„Grundeinstell.“ auswählen und mit [↵] bestätigen.

```
1 Grundeinstell.
2 Anzeige
3 ▼ Diagnose
```

2. „Dämpfung“ auswählen und mit [↵] bestätigen.

```
1 2 ▲ Anwendung
1 3 Dämpfung
1 4 Schreibschutz
```

3. Ziffer über [▲] [▼] verändern und mit [↵] bestätigen.  
Cursor springt zur nächsten Ziffer. Vorgang für alle Ziffern wiederholen.

```
Dämpfung
0 0.0 sek
```

» Dämpfung ist eingestellt.



## 8.7 Schreibschutz

Ein aktiver Schreibschutz sperrt die Einstellungen, sodass diese nicht über das Anzeige- und Bedienmodul oder HART® geändert werden können. Ein Schlüsselsymbol oberhalb der Hauptanzeige signalisiert aktiven Schreibschutz.



Aktivierung/Deaktivierung des Schreibschutzes und Änderung der PIN ist auch über HART® möglich.

### 8.7.1 Schreibschutz aktivieren/deaktivieren

1. Bedienmenü mit [↵] öffnen.  
„Grundeinstell.“ auswählen und mit [↵] bestätigen.
2. „Schreibschutz“ auswählen und mit [↵] bestätigen.
3. „ein/aus“ auswählen und mit [↵] bestätigen.

```
1 Grundeinstell.
2 Anzeige
3 ▼ Diagnose
```

```
1 2 ▲ Anwendung
1 3 Dämpfung
1 4 Schreibschutz
```

```
1 4 1 ein / aus
1 4 2 PIN ändern
```

4. **Schreibschutz aktivieren:**  
„ein“ auswählen und mit [↵] bestätigen.

```
ein
aus
```

#### Schreibschutz deaktivieren:

- „aus“ auswählen und mit [↵] bestätigen.
- PIN eingeben und mit [↵] bestätigen.
- » Schreibschutz ist aktiviert/deaktiviert.

### 8.7.2 PIN ändern

**Werkseinstellung:** 0000

1. Bedienmenü mit [↵] öffnen.  
„Grundeinstell.“ auswählen und mit [↵] bestätigen.
2. „Schreibschutz“ auswählen und mit [↵] bestätigen.
3. „PIN ändern“ auswählen und mit [↵] bestätigen.
4. Ziffer über [▲] [▼] verändern und mit [↵] bestätigen.  
Cursor springt zur nächsten Ziffer. Vorgang für alle Ziffern wiederholen.  
» PIN ist geändert.

```
1 Grundeinstell.
2 Anzeige
3 ▼ Diagnose
```

```
1 2 ▲ Anwendung
1 3 Dämpfung
1 4 Schreibschutz
```

```
1 4 1 ein / aus
1 4 2 PIN ändern
```

```
PIN ändern
0 0 0 0
```

## 9. Diagnosefunktionen

**Voraussetzung:** Anzeige- und Bedieneinheit eingebaut.

### 9.1 Simulationen

#### 9.1.1 Drucksimulation durchführen

Ein einzutragender Druckwert innerhalb des Messbereiches wird in einen Stromwert umgerechnet und ausgegeben.

1. Bedienmenü mit [↵] öffnen.  
„Diagnose“ auswählen und mit [↵] bestätigen.

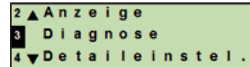

```
2 ▲ Anzeige
3  Diagnose
4 ▼ Detaileinstell.
```

2. „Simulation“ auswählen und mit [↵] bestätigen.

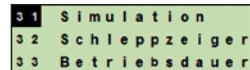

```
3 1 Simulation
3 2 Schleppzeiger
3 3 Betriebsdauer
```

3. „Drucksimul.“ auswählen und mit [↵] bestätigen.

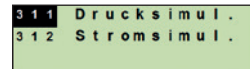

```
3 1 1 Drucksimul.
3 1 2 Stromsimul.
```

4. Ziffer über [▲] [▼] verändern und mit [↵] bestätigen.  
Cursor springt zur nächsten Ziffer. Vorgang für alle Ziffern wiederholen.  
» Simulation ist aktiv.

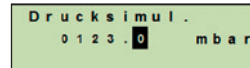

```
Drucksimul.
0 1 2 3 . 0 mbar
```

5. Simulation beenden. Dazu [ESC] betätigen.

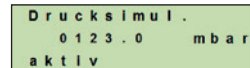

```
Drucksimul.
0 1 2 3 . 0 mbar
aktiv
```

#### 9.1.2 Stromsimulation durchführen

Der ausgewählte oder eingegebene Stromwert wird simuliert und als PV (Primary Value) ausgegeben.

1. Bedienmenü mit [↵] öffnen.  
„Diagnose“ auswählen und mit [↵] bestätigen.

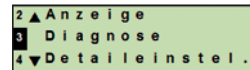

```
2 ▲ Anzeige
3  Diagnose
4 ▼ Detaileinstell.
```

2. „Simulation“ auswählen und mit [↵] bestätigen.

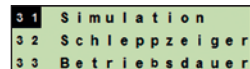

```
3 1 Simulation
3 2 Schleppzeiger
3 3 Betriebsdauer
```

3. „Stromsimul.“ auswählen und mit [↵] bestätigen.

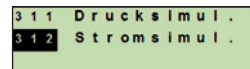

```
3 1 1 Drucksimul.
3 1 2 Stromsimul.
```

4. Stromwert auswählen oder über „Eingabe“ definieren.  
Ziffer über [▲] [▼] verändern und mit [↵] bestätigen. Cursor springt zur nächsten Ziffer. Vorgang für alle Ziffern wiederholen.  
» Simulation ist aktiv.

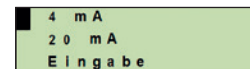

```
4 mA
20 mA
Eingabe
```

5. Simulation beenden. Dazu [ESC] betätigen.

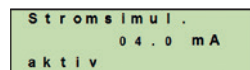

```
Stromsimul.
0 4 . 0 mA
aktiv
```

## 9.2 Schleppzeiger anzeigen/zurücksetzen

Die Schleppzeigerfunktion zeigt die erreichten Grenzwerte seit dem letzten Zurücksetzen an. Diese Grenzwerte können angezeigt und zurückgesetzt werden.

### 9.2.1 Schleppzeiger $P_{\min}/P_{\max}$

Zeigt den minimalen und maximalen Druck an, der seit dem letzten Reset anstand.

#### Anzeigen

1. Bedienmenü mit [↵] öffnen.  
„Diagnose“ auswählen und mit [↵] bestätigen.

```
2 ▲ Anzeige
3  Diagnose
4 ▼ Detailsinstel.
```

2. „Schleppzeiger“ auswählen und mit [↵] bestätigen.

```
3 1 Simulation
3 2 Schleppzeiger
3 3 Betriebsdauer
```

3. „P min/max“ auswählen und mit [↵] bestätigen.

```
3 2 1 P min/max
3 2 2 PV min/max
3 2 3 T min/max
```

4. „anzeigen“ auswählen und mit [↵] bestätigen.  
» Grenzwerte werden angezeigt.

```
anzeigen
rücksetzen
```

$$P_{\blacktriangledown} = P_{\min}$$

$$P_{\blacktriangle} = P_{\max}$$

```
P min/max
P ▼ 6.2 mbar
P ▲ 1018.0 mbar
```

#### Zurücksetzen

1. Bedienmenü mit [↵] öffnen.  
„Diagnose“ auswählen und mit [↵] bestätigen.

```
2 ▲ Anzeige
3  Diagnose
4 ▼ Detailsinstel.
```

2. „Schleppzeiger“ auswählen und mit [↵] bestätigen.

```
3 1 Simulation
3 2 Schleppzeiger
3 3 Betriebsdauer
```

3. „P min/max“ auswählen und mit [↵] bestätigen.

```
3 2 1 P min/max
3 2 2 PV min/max
3 2 3 T min/max
```

4. „rücksetzen“ auswählen und mit [↵] bestätigen.

```
anzeigen
rücksetzen
```

5. Grenzwert auswählen und mit [↵] bestätigen.

■  $P_{\blacktriangledown} = P_{\min}$

■  $P_{\blacktriangle} = P_{\max}$

```
P min/max
P ▼ - - - - - mbar
P ▲ 1018.0 mbar
```

» Grenzwert ist zurückgesetzt.

# 9. Diagnosefunktionen

## 9.2.2 Schleppzeiger $PV_{\min}/PV_{\max}$

Gibt den minimalen und maximalen Wert des Primary Values aus, der seit dem letzten Zurücksetzen ausgegeben wurde.

→ Anzeigen und Zurücksetzen siehe Kapitel 9.2.1 „Schleppzeiger Pmin/Pmax“.

## 9.2.3 Schleppzeiger $T_{\min}/T_{\max}$

Gibt die minimale und maximale Temperatur des Temperatursensors aus, die seit dem letzten Zurücksetzen gemessen wurde.

→ Anzeigen und Zurücksetzen siehe Kapitel 9.2.1 „Schleppzeiger Pmin/Pmax“.

## 9.3 Betriebsdauer anzeigen/zurücksetzen

Zeigt die Betriebsdauer seit dem letzten Zurücksetzen an.

### Anzeigen

1. Bedienmenü mit [↵] öffnen.  
„Diagnose“ auswählen und mit [↵] bestätigen.
2. „Betriebsdauer“ auswählen und mit [↵] bestätigen.
3. „anzeigen“ auswählen und mit [↵] bestätigen.  
» Betriebsdauer wird angezeigt.

```
2 ▲ Anzeige
3  Diagnose
4 ▼ Detailsinstel.
```

```
3 1 Simulation
3 2 Schleppzeiger
3 3 Betriebsdauer
```

```
3 3 1 anzeigen
3 3 2 rücksetzen
```

```
Betriebsdauer
0y16d 3h
```

### Zurücksetzen

1. Bedienmenü mit [↵] öffnen.  
„Diagnose“ auswählen und mit [↵] bestätigen.
2. „Betriebsdauer“ auswählen und mit [↵] bestätigen.
3. „rücksetzen“ auswählen und mit [↵] bestätigen.
4. Betriebsdauer mit [↵] bestätigen.  
» Betriebsdauer ist zurückgesetzt.

```
2 ▲ Anzeige
3  Diagnose
4 ▼ Detailsinstel.
```

```
3 1 Simulation
3 2 Schleppzeiger
3 3 Betriebsdauer
```

```
3 3 1 anzeigen
3 3 2 rücksetzen
```

```
Betriebsdauer
0y16d 3h
rücksetzen
```

```
Betriebsdauer
0y16d 3h
rücksetzen
```

## 10. Detailsinstellungen

**Voraussetzung:** Anzeige- und Bedieneinheit eingebaut.

### 10.1 Sprache einstellen

Verfügbare Sprachen: Deutsch, Englisch, Französisch, Spanisch

1. Bedienmenü mit [↵] öffnen.  
„Detailinstel.“ auswählen und mit [↵] bestätigen.

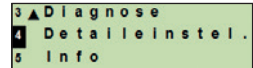

2. „Sprache“ auswählen und mit [↵] bestätigen.

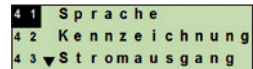

3. Sprache auswählen und mit [↵] bestätigen.  
» Sprache ist eingestellt.

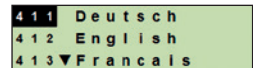

### 10.2 Messstelle kennzeichnen (TAG)

#### 10.2.1 TAG-kurz einstellen

TAG-kurz erlaubt 8 Stellen mit eingeschränktem Zeichensatz (Zahlen und Großbuchstaben). TAG-kurz kann auf der Zusatzanzeige angezeigt werden.

1. Bedienmenü mit [↵] öffnen.  
„Detailinstel.“ auswählen und mit [↵] bestätigen.
2. „Kennzeichnung“ auswählen und mit [↵] bestätigen.

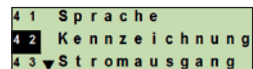
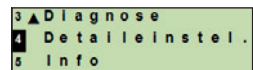

3. „TAG-kurz“ auswählen und mit [↵] bestätigen.

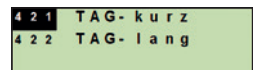

4. Stelle über [▲] [▼] verändern und mit [↵] bestätigen. Cursor springt zur nächsten Stelle. Vorgang für alle Stellen wiederholen.  
» TAG-kurz ist eingestellt.

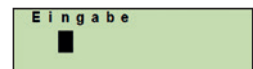

#### 10.2.2 TAG-lang einstellen

TAG-lang erlaubt 32 Stellen mit alphanumerischen Zeichensatz (alle Zeichen gemäß HART® Revision 7). TAG-lang kann auf der Zusatzanzeige angezeigt werden.

Einstellung erfolgt wie unter Kapitel 10.2.1 „TAG-kurz“ beschrieben.

# 10. Detailsinstellungen

## 10.3 Alarmsignal einstellen

### Alarmsignal zustuernd (3,5 mA)

Im Fehlerfall des Prozesstransmitters ändert sich das Ausgangssignal auf 3,5 mA.

### Alarmsignal aufsteuernd (21,5 mA)

Im Fehlerfall des Prozesstransmitters ändert sich das Ausgangssignal auf 21,5 mA.

DE

1. Bedienmenü mit [↵] öffnen.  
„Detailinstel.“ auswählen und mit [↵] bestätigen.
2. „Stromausgang“ auswählen und mit [↵] bestätigen.
3. „Alarmsignal“ auswählen und mit [↵] bestätigen.
4. Alarmsignal auswählen und mit [↵] bestätigen.  
3,5 mA = Alarmsignal zustuernd  
21,5 mA = Alarmsignal aufsteuernd  
» Alarmsignal ist eingestellt.

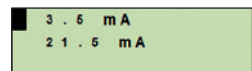
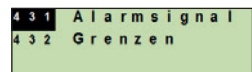
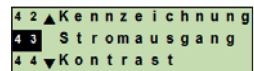
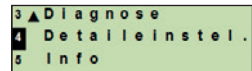

## 10.4 Signalgrenzen einstellen

Die Signalgrenzen geben den Strombereich vor, innerhalb dessen das Ausgangssignal liegen kann. Oberhalb oder unterhalb der Signalgrenzen bleibt der voreingestellte Grenzwert für das Ausgangssignal stehen.

**Einstellbereich:** 3,8 ... 20,5 mA oder 4,0 ... 20,0 mA

(NAMUR-Empfehlung NE43 für Prozessgeräte ist 3,8 ... 20,5 mA)

1. Bedienmenü mit [↵] öffnen.  
„Detailinstel.“ auswählen und mit [↵] bestätigen.
2. „Stromausgang“ auswählen und mit [↵] bestätigen.
3. „Grenzen“ auswählen und mit [↵] bestätigen.
4. Signalgrenzen auswählen und mit [↵] bestätigen.  
» Signalgrenzen sind eingestellt.

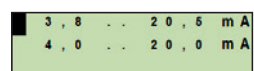
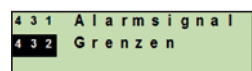
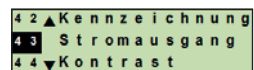
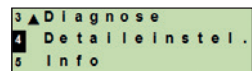

# 10. Detailsinstellungen

## 10.5 Kontrast der LC-Anzeige einstellen

**Einstellbereich:** 1 ... 9 (in Schritten von 1)

1. Bedienmenü mit [↵] öffnen.  
„Detaileinstel.“ auswählen und mit [↵] bestätigen.
2. „Kontrast“ auswählen und mit [↵] bestätigen.
3. Stelle über [▲] [▼] verändern und mit [↵] bestätigen.  
» Kontrast ist eingestellt.

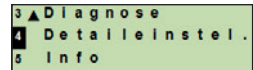

```
3 ▲ Diagnose
4 Detaileinstel.
5 Info
```

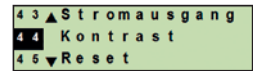

```
4 3 ▲ Stromausgang
4 4 Kontrast
4 5 ▼ Reset
```

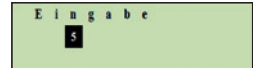

```
Eingabe
5
```

DE

## 10.6 Werkseinstellung wiederherstellen

1. Bedienmenü mit [↵] öffnen.  
„Detaileinstel.“ auswählen und mit [↵] bestätigen.
2. „Reset“ auswählen und mit [↵] bestätigen.
3. Einstellungen die zurückgesetzt werden sollen auswählen und mit [↵] bestätigen.

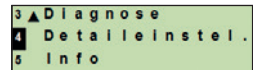

```
3 ▲ Diagnose
4 Detaileinstel.
5 Info
```

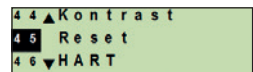

```
4 4 ▲ Kontrast
4 5 Reset
4 6 ▼ HART
```

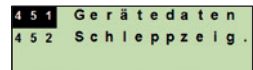

```
4 5 1 Gerätedaten
4 5 2 Schleppzeig.
```

### Gerätedaten

Geräteinstellungen werden auf Auslieferungszustand zurückgesetzt.

### Schleppzeiger

Schleppzeigerwerte werden zurückgesetzt.

4. Rücksetzen mit [↵] bestätigen.  
» Einstellungen sind zurückgesetzt.

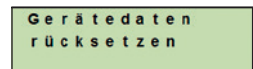

```
Gerätedaten
rücksetzen
```

# 10. Detailsinstellungen

## 10.7 HART®-Kommunikation einstellen

### 10.7.1 Kurzadresse einstellen (Multidrop-Modus)

Einstellbereich: 0 ... 63

1. Bedienmenü mit [↵] öffnen.  
„Detailinstel.“ auswählen und mit [↵] bestätigen.
2. „HART“ auswählen und mit [↵] bestätigen.
3. „Kurzadresse“ auswählen und mit [↵] bestätigen.
4. Ziffer über [▲] [▼] verändern und mit [↵] bestätigen.  
Cursor springt zur nächsten Ziffer. Vorgang für alle Ziffern wiederholen.  
» Kurzadresse ist eingestellt.

```
3 ▲ Diagnose
4  Detailsinstel.
5  Info
```

```
4 4 ▲ Kontrast
4 5 Reset
4 6 HART
```

```
4 6 1 Kurzadresse
4 6 2 Strom konst.
```

```
Kurzadresse
0 0
```

### 10.7.2 Strom konstant aktivieren/deaktivieren



Strom konstant beeinflusst die Ausgabe von Stromwerten, z. B. auf der Zusatzanzeige

1. Bedienmenü mit [↵] öffnen.  
„Detailinstel.“ auswählen und mit [↵] bestätigen.
2. „HART“ auswählen und mit [↵] bestätigen.
3. „Strom konst.“ auswählen und mit [↵] bestätigen.
4. Strom konstant aktivieren/deaktivieren.  
„ein“ oder „aus“ auswählen und mit [↵] bestätigen.  
» Strom konstant ist aktiviert/deaktiviert.

```
3 ▲ Diagnose
4  Detailsinstel.
5  Info
```

```
4 4 ▲ Kontrast
4 5 Reset
4 6 HART
```

```
4 6 1 Kurzadresse
4 6 2 Strom konst.
```

```
ein
aus
```



## 11. Geräteinformationen

### 11.1 Messbereich anzeigen

1. Bedienmenü mit [↵] öffnen.  
„Info“ auswählen und mit [↵] bestätigen.
2. „Messbereich“ auswählen und mit [↵] bestätigen.  
» Messbereich wird angezeigt.

```
3 ▲ Diagnose
4  Detaileinstel.
5  Info
```

```
5 1 Messbereich
5 2 Einstellung
5 3 ▼ Herstellungsdatum
```

```
Messbereich
0.0 - 1.6 bar
```

### 11.2 Herstellungsdatum anzeigen

1. Bedienmenü mit [↵] öffnen.  
„Info“ auswählen und mit [↵] bestätigen.
2. „Herstellungsdatum“ auswählen und mit [↵] bestätigen.  
» Herstellungsdatum wird angezeigt.

```
3 ▲ Diagnose
4  Detaileinstel.
5  Info
```

```
5 2 ▲ Einstellung
5 3 Herstellungsdatum
5 4 ▼ Version
```

```
Herstellungsdatum
03-04-2014
```

### 11.3 Firmware-Version anzeigen

1. Bedienmenü mit [↵] öffnen.  
„Info“ auswählen und mit [↵] bestätigen.
2. „Version“ auswählen und mit [↵] bestätigen.  
» Firmware-Version wird angezeigt.

```
3 ▲ Diagnose
4  Detaileinstel.
5  Info
```

```
5 3 ▲ Herstellungsdatum
5 4 Version
5 5 Seriennummer
```

```
Version
FW: 01.01.001
```

### 11.4 Seriennummer anzeigen

1. Bedienmenü mit [↵] öffnen.  
„Info“ auswählen und mit [↵] bestätigen.
2. „Seriennummer“ auswählen und mit [↵] bestätigen.  
» Seriennummern werden angezeigt.

```
3 ▲ Diagnose
4  Detaileinstel.
5  Info
```

```
5 3 ▲ Herstellungsdatum
5 4 Version
5 5 Seriennummer
```

```
Seriennummer
S#: 1105SZIE
H#: 00000035
```

S# = Seriennummer

H# = HART®-Seriennummer (das Gerät meldet sich damit im Prozessleitsystem)

## 12. Wartung und Rekalibrierung

### 12. Wartung, Reinigung und Rekalibrierung

#### 12.1 Wartung

Reparaturen sind ausschließlich vom Hersteller durchzuführen.

Das Kühlelement in regelmäßigen Abständen von Verschmutzungen befreien. Die Dauer zwischen den Wartungsintervallen ist vom Einsatzort abhängig.

#### 12.2 Reinigung



##### **WARNUNG!**

Messstoffreste im ausgebauten Prozesstransmitter können zur Gefährdung von Personen, Umwelt und Einrichtung führen.

► Ausreichende Vorsichtsmaßnahmen ergreifen.

- Äußerliche Reinigung nur durchführen, wenn das Gerät dicht verschlossen ist. Dies betrifft den Gehäusekopfdeckel und alle Öffnungen, z. B. die Kabelverschraubung.
- Tuch verwenden, das mit Seifenwasser oder Isopropanol angefeuchtet ist.
- Elektrische Anschlüsse nicht mit Feuchtigkeit in Berührung bringen.
- Ausgebautes Gerät vor der Rücksendung spülen bzw. säubern, um Personen und Umwelt vor Gefährdung durch anhaftende Messstoffreste zu schützen.



Hinweise zur Rücksendung des Gerätes siehe Kapitel 14.2 „Rücksendung“.

#### 12.3 Rekalibrierung

##### **DKD/DAkkS-Schein - amtliche Bescheinigungen:**

Es wird empfohlen, den Prozesstransmitter in regelmäßigen Zeitabständen von ca. 12 Monaten durch den Hersteller rekalibrieren zu lassen.

## 13. Störungen

Bei Störungen zuerst überprüfen, ob der Prozesstransmitter mechanisch und elektrisch korrekt montiert ist. Bei Geräten mit Anzeige- und Bedieneinheit wird im Fehlerfall der Fehlercode mit Fehlertext angezeigt.

Störungen	Ursachen	Maßnahmen
Anzeige zeigt nichts an	Gerät ist nicht korrekt montiert	Elektrischen Anschluss und/oder Anzeige- und Bedieneinheit richtig montieren

## 13. Störungen / 14. Demontage, Rücksendung und Entsorgung

DE

Fehlercode	Fehlertext	Ursachen	Maßnahmen
E001	Hardware Fehler	Fehlende Kommunikation	Gerät neu starten
			Gerät rücksenden
E002	Sensor fehlt	Kommunikation zum Sensor gestört	Gerät neu starten
			Gerät rücksenden
E003 <sup>1)</sup>	Sensor defekt	Druckstatus Sensor defekt	Gerät neu starten
			Gerät rücksenden
E004	Kennlinienfehler	Überlauf in Berechnungskette	Gerät neu starten
			Auf lineare Kennlinie umschalten
			Eingaben überprüfen
			Gerät rücksenden
E005	Temperatursensor	Temperatursensor defekt	Gerät neu starten
			Gerät rücksenden
E006 <sup>1)</sup>	Überdruck Sensor	Überlast Drucksensor	Gerät neu starten
			Gerät drucklos machen (Umgebungsdruck) und neu starten
			Gerät rücksenden
E007	Sensortemperatur	Temperaturüberschreitung am Drucksensor, Grenzüberwachung in der Elektronik	Gerät rücksenden
E008	Membranbruch	Wird bei spezifischer Membranbruch-Überprüfung im Fehlerfall angezeigt	Membranüberwachungssystem möglichst bald ersetzen

1) Fehlermeldung kann auch anstehen, wenn Druck größer ist als Nennmessbereich.



Können Störungen mit Hilfe der oben aufgeführten Maßnahmen nicht beseitigt werden, ist der Prozesstransmitter unverzüglich außer Betrieb zu setzen, sicherzustellen, dass kein Druck bzw. Signal mehr anliegt und gegen versehentliche Inbetriebnahme zu schützen.

In diesem Falle Kontakt mit dem Hersteller aufnehmen.

Bei notwendiger Rücksendung die Hinweise unter Kapitel 14.2 „Rücksendung“ beachten.

## 14. Demontage, Rücksendung und Entsorgung



### WARNUNG!

Messstoffreste im ausgebauten Prozesstransmitter können zur Gefährdung von Personen, Umwelt und Einrichtung führen.

- ▶ Ausreichende Vorsichtsmaßnahmen ergreifen.

### 14.1 Demontage

Druckmessgerät vor der Demontage druck- und stromlos schalten.

### 14.2 Rücksendung



#### **WARNUNG!**

#### **Beim Versand des Gerätes unbedingt beachten:**

Alle an WIKA gelieferten Geräte müssen frei von Gefahrstoffen (Säuren, Laugen, Lösungen, etc.) sein.

Zur Rücksendung des Gerätes die Originalverpackung oder eine geeignete Transportverpackung verwenden.

Um Schäden zu vermeiden:

1. Schutzkappe auf Prozessanschluss stecken.
2. Das Gerät in eine antistatische Plastikfolie einhüllen.
3. Das Gerät mit dem Dämmmaterial in der Verpackung platzieren.  
Zu allen Seiten der Transportverpackung gleichmäßig dämmen.
4. Wenn möglich einen Beutel mit Trocknungsmittel der Verpackung beifügen.
5. Sendung als Transport eines hochempfindlichen Messgerätes kennzeichnen.



Hinweise zur Rücksendung befinden sich in der Rubrik „Service“ auf unserer lokalen Internetseite.

### 14.3 Entsorgung

Durch falsche Entsorgung können Gefahren für die Umwelt entstehen. Gerätekomponenten und Verpackungsmaterialien entsprechend den landesspezifischen Abfallbehandlungs- und Entsorgungsvorschriften umweltgerecht entsorgen.



Nicht mit dem Hausmüll entsorgen. Für eine geordnete Entsorgung gemäß nationaler Vorgaben sorgen.

## 15. Technische Daten



Technische Daten können durch Angaben aus der „Zusatzinformation für explosionsgefährdete Bereiche“ (Artikelnummer: 14381795) eingeschränkt werden.



Für Hochdruck-Ausführungen zusätzlich die Zusatzanleitung Höchstdruck beachten (Artikelnummer: 14375527).



# 15. Technische Daten

## Genauigkeitsangaben

**Thermische Änderung  
des Stromausganges  
(Bezugstemperatur 20 °C [68 °F])**

< 18 °C [64 °F] und > 28 °C [82 °F]  
0,1 %/10 K (max. 0,15 %)

GES: Gesamtgenauigkeit über Turndown

GG: Genauigkeit (z. B. 0,15 %)

TD: Turndown-Faktor (z. B. 4:1 entspricht TD-Faktor 4)

DE

## Einsatzbedingungen

**Einsatzgebiet**

Innen- und Außenanwendung  
Direkte Sonneneinstrahlung ist zulässig

**Luftfeuchte**

≤ 93 % r. F.

**Vibrationsbeständigkeit**

4 g (5 ... 100 Hz) nach GL Kennlinie 2

**Schockfestigkeit**

- Messbereich ≤ 1.000 bar [15.000 psi]: 150 g (3,2 ms) nach IEC 60068-2-27
- Messbereich > 1.000 bar [15.000 psi]: 20 g bei 4,6 ms

**Schutzart**

- IP66/67
- IP65 bei Ausführung mit Rundstecker, Winkelstecker oder Überspannungsschutz

Schutzart gilt nur bei geschlossenem Gehäusekopf und geschlossenen Kabelverschraubungen.

## Einschränkungen der Temperaturbereiche

### Umgebungstemperatur

Gerät mit LC-Anzeige -20 ... +60 °C [-4 ... +140 °F]

Gerät ohne LC-Anzeige -40 ... +80 °C [-40 ... +176 °F]

Gerät ohne LC-Anzeige und mit Winkelstecker -30 ... +80 °C [-22 ... +176 °F]

Gerät ohne LC-Anzeige und mit Rundstecker -30 ... +80 °C [-22 ... +176 °F]

### Messstofftemperatur

Sauerstoffanwendung -20 ... +60 °C [-4 ... +140 °F]

Dichtungen

- NBR: -20 ... +105 °C [-4 ... +221 °F]
- FKM: -20 ... +105 °C [-4 ... +221 °F], -20 ... +150 °C [-4 ... +302 °F] (bei Prozessanschluss mit Kühlelement)
- EPDM: -40 ... +105 °C [-40 ... +221 °F], -40 ... +150 °C [-40 ... +302 °F] (bei Prozessanschluss mit Kühlelement)  
EPDM nur bei Prozessanschluss Hygienic

# 15. Technische Daten

DE

Werkstoffe	
<b>Messstoffberührte Teile</b>	<p>Typ UPT-20, Messbereich ≤ 40 bar [500 psi]: CrNi-Stahl 1.4404</p> <p>Typ UPT-20, Messbereich &gt; 40 bar [500 psi]: CrNi-Stahl 1.4404 und CrNi-Stahl 2.4711</p> <p>Typ UPT-20, Messbereich &gt; 1.000 bar [15.000 psi]: CrNi-Stahl 1.4534</p> <p>Typ UPT-21: CrNi-Stahl 1.4435</p>
<b>Dichtungen</b>	NBR, FKM, EPDM
<b>Gehäusekopf</b>	<p>Kunststoff (PBT) mit leitfähiger Oberfläche nach EN 60079-0:2012, Farbe: Nachtblau RAL5022</p> <p>CrNi-Stahl, Feinguss aus 1.4308 (CF-8), (Option: elektroplatierte Oberfläche)</p> <p>Option: Epoxydharzbeschichtung</p>
<b>Druckübertragungsmedium</b>	<p>Typ UPT-20</p> <p>Messbereich ≤ 40 bar [500 psi]: Synthetisches Öl (Halocarbonöl für Sauerstoffanwendungen)</p> <p>Messbereich &gt; 40 bar [500 psi]: Trockene Messzelle</p> <p>Typ UPT-21</p> <p>Synthetisches Öl</p>

Anzeige- und Bedieneinheit (Option)			
<b>Aktualisierungsrate</b>	200 ms		
<b>Hauptanzeige</b>	4 ½-stellig, 14 mm [0,55 in] große Segmentanzeige		
<b>Zusatzanzeige</b>	Einstellbar, dreizeiliger Anzeigebereich		
<b>Bargraphanzeige</b>	20 Segmente, radial angeordnet, Manometernachbildung		
<b>Farben</b>	Hintergrund: hellgrau, Ziffern: schwarz		
<b>Betriebszustand</b>	Darstellung über Symbole		
<b>Einstellbare Einheiten</b>			
Druckeinheiten	<table border="0"> <tr> <td> <ul style="list-style-type: none"> <li>■ bar</li> <li>■ psi</li> <li>■ mbar</li> <li>■ MPa</li> <li>■ kPa</li> <li>■ hPa</li> <li>■ Pa</li> <li>■ mH<sub>2</sub>O</li> <li>■ mmH<sub>2</sub>O</li> </ul> </td> <td> <ul style="list-style-type: none"> <li>■ ftH<sub>2</sub>O</li> <li>■ inH<sub>2</sub>O</li> <li>■ mHg</li> <li>■ mmHg</li> <li>■ inHg</li> <li>■ kg/cm<sup>2</sup></li> <li>■ g/cm<sup>2</sup></li> <li>■ Torr</li> </ul> </td> </tr> </table>	<ul style="list-style-type: none"> <li>■ bar</li> <li>■ psi</li> <li>■ mbar</li> <li>■ MPa</li> <li>■ kPa</li> <li>■ hPa</li> <li>■ Pa</li> <li>■ mH<sub>2</sub>O</li> <li>■ mmH<sub>2</sub>O</li> </ul>	<ul style="list-style-type: none"> <li>■ ftH<sub>2</sub>O</li> <li>■ inH<sub>2</sub>O</li> <li>■ mHg</li> <li>■ mmHg</li> <li>■ inHg</li> <li>■ kg/cm<sup>2</sup></li> <li>■ g/cm<sup>2</sup></li> <li>■ Torr</li> </ul>
<ul style="list-style-type: none"> <li>■ bar</li> <li>■ psi</li> <li>■ mbar</li> <li>■ MPa</li> <li>■ kPa</li> <li>■ hPa</li> <li>■ Pa</li> <li>■ mH<sub>2</sub>O</li> <li>■ mmH<sub>2</sub>O</li> </ul>	<ul style="list-style-type: none"> <li>■ ftH<sub>2</sub>O</li> <li>■ inH<sub>2</sub>O</li> <li>■ mHg</li> <li>■ mmHg</li> <li>■ inHg</li> <li>■ kg/cm<sup>2</sup></li> <li>■ g/cm<sup>2</sup></li> <li>■ Torr</li> </ul>		

14068347.05 04/2022 EN/DE

# 15. Technische Daten

DE

## Anzeige- und Bedieneinheit (Option)

Füllstandseinheiten	<ul style="list-style-type: none"> <li>■ m</li> <li>■ cm</li> <li>■ mm</li> <li>■ ft</li> <li>■ in</li> </ul>
Volumeneinheiten	<ul style="list-style-type: none"> <li>■ l</li> <li>■ m<sup>3</sup></li> <li>■ gal</li> <li>■ inch<sup>3</sup></li> <li>■ ft<sup>3</sup></li> <li>■ %</li> </ul>
Freie Einheit	Eine freie Zeichenfolge (6 Stellen) kann als Einheit definiert werden

## Ausgangssignal

<b>Ausgangssignal</b>	Siehe Typenschild 4 ... 20 mA, 4 ... 20 mA mit HART®-Signal (HART®-Rev. 7)
<b>Bürde in Ω</b>	$(U_B - U_{Bmin})/0,023 \text{ A}$  $U_B = \text{Angelegte Hilfsenergie}$ $U_{Bmin} = \text{Minimal zulässige Hilfsenergie}$
<b>Dämpfung</b>	0 ... 99,9 s, einstellbar  Nach der eingestellten Dämpfungszeit gibt das Gerät 63 % des anstehenden Druckes als Ausgangssignal aus.
<b>Einschwingzeit t<sub>90</sub></b>	60 ms ohne HART® 80 ms mit HART®
<b>Aktualisierungsrate</b>	20 ms ohne HART® 50 ms mit HART®

## Spannungsversorgung

<b>Hilfsenergie U<sub>B</sub></b>	DC 12 ... 36 V
-----------------------------------	----------------

## Elektrische Anschlüsse

<b>Kabelverschraubung M20 x 1,5 und Federkraftklemmen</b>	IP66/67 max. 2,5 mm <sup>2</sup> (AWG 14)
<b>Winkelstecker DIN 175301-803A mit Gegenstecker</b>	IP65 max. 1,5 mm <sup>2</sup> (AWG 16)
<b>Rundstecker M12 x 1 (4-polig) ohne Gegenstecker</b>	IP65
<b>Erdungsschraube, innen</b>	0,13 ... 2,5 mm <sup>2</sup>
<b>Erdungsschraube, außen</b>	0,13 ... 4 mm <sup>2</sup>

Die angegebenen Schutzarten gelten nur im gesteckten Zustand mit Gegensteckern entsprechender Schutzart.



# 15. Technische Daten

DE

Referenzbedingungen	
Temperatur	23 °C ±2 °C [73 °F ±7 °F]
Hilfsenergie	DC 23 ... 25 V
Luftdruck	860 ... 1.060 mbar [86 ... 106 kPa, 12,5 ... 15,4 psi]
Luftfeuchte	35 ... 93 % r. F.
Kennlinienbestimmung	Grenzpunkteinstellung nach IEC 61298-2
Kennliniencharakteristik	Linear
Referenz-Einbaulage	Stehend, Membrane zeigt nach unten

CE-Konformität	
CE-Konformität	<ul style="list-style-type: none"><li>■ Druckgeräterichtlinie</li><li>■ EMV-Richtlinie Störemission (Gruppe 1, Klasse B) und Störfestigkeit nach EN 61326-1:2013 (Industriebereiche), EN 61326-2-3 <sup>1)</sup> sowie nach NAMUR NE 21 Während der Störbeeinflussung treten erhöhte Messabweichungen bis zu 0,15 % auf.</li><li>■ RoHS-Richtlinie</li></ul>

1) Bei einer elektrostatischen Entladung kann kurzfristig ein erhöhter Fehler von bis zu 1 % des Nennmessbereiches auftreten.

# 15. Technische Daten

## Abmessungen in mm

### Prozesstransmitter mit Kunststoffgehäuse, Typen UPT-20 und UPT-21

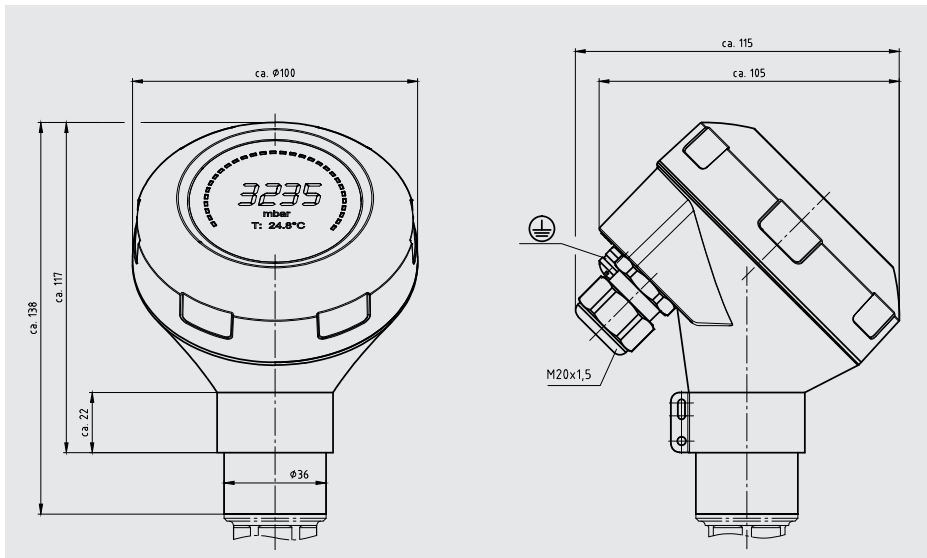

DE

### Prozesstransmitter mit CrNi-Stahl-Gehäuse und Hygienekabelverschraubung M20 x 1,5, Typen UPT-20 und UPT-21

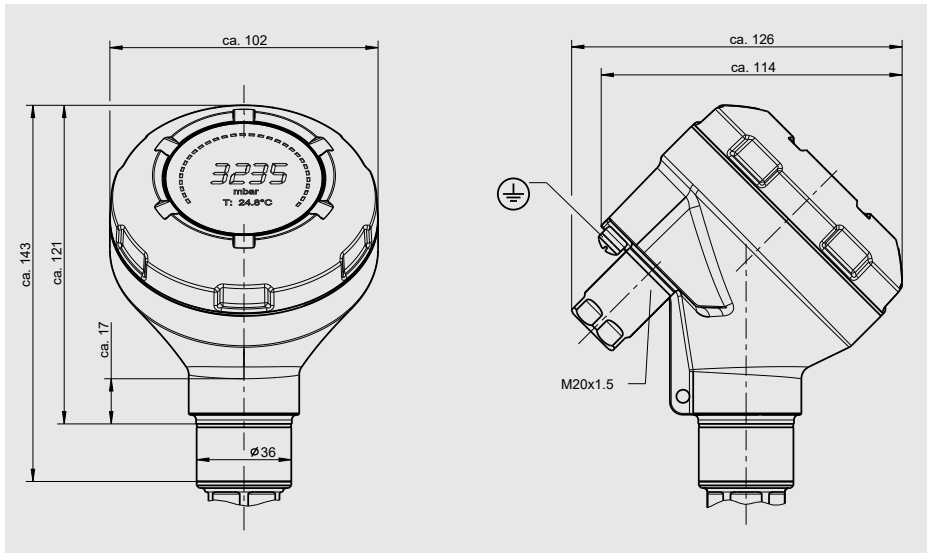

# 15. Technische Daten

DE

## Prozessanschlüsse für Typ UPT-20

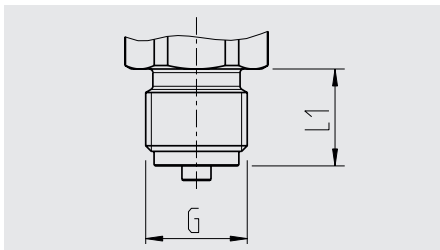

G	L1
<b>G 3/8 B</b>	16 [0,63]
<b>G 1/2 B</b>	20 [0,79]
<b>M20 x 1,5</b>	20 [0,79]

Höhe Sechskant: 12 mm [0,47 in]  
Schlüsselweite: 27 mm [1,06 in]

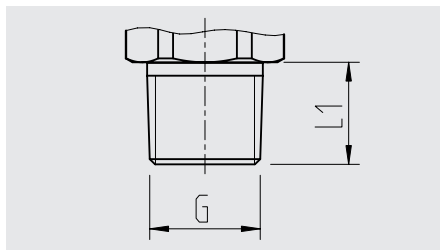

G	L1
<b>1/4 NPT</b>	13 [0,51]
<b>1/2 NPT</b>	19 [0,75]

Höhe Sechskant: 12 mm [0,47 in]  
Schlüsselweite: 27 mm [1,06 in]

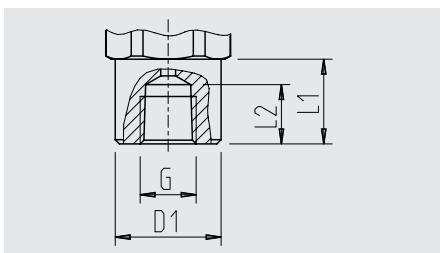

G	L1	L2	D1
<b>1/2 NPT, innen</b>	20 [0,79]	19 [0,75]	26,5 [1,04]

Höhe Sechskant: 12 mm [0,47 in]  
Schlüsselweite: 27 mm [1,06 in]

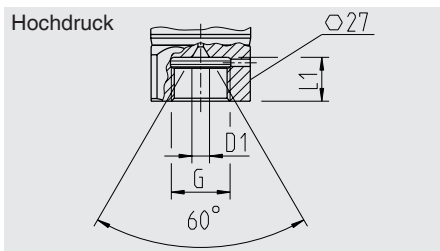

G	L1	D1	SW
<b>M16 x 1,5</b>	12 [0,47]	4,8 [0,19]	27 [1,06]
<b>M20 x 1,5</b>	15 [0,59]	4,8 [0,19]	27 [1,06]

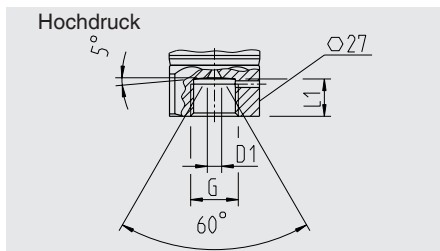

G	L1	D1	SW
<b>9/16-18 UNF innen F 250-C</b>	11,2 [0,44]	4,3 [0,17]	27 [1,06]
<b>1 1/8 -12 UNF innen F 562-C</b>	19,1 [0,75]	9,7 [0,38]	41 [1,6]

14068347.05 04/2022 EN/DE

# 15. Technische Daten

## Prozessanschlüsse für Typ UPT-21

DE

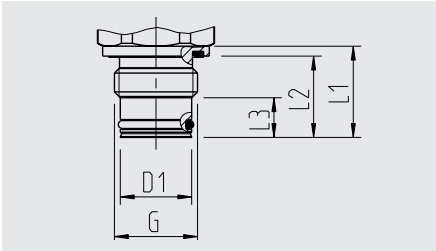

G	L1	L2	L3	D1
<b>G ½ B</b>	23 [0,9]	20,5 [0,81]	10 [0,4]	18 [0,71]

Höhe Sechskant: 12 mm [0,47 in]  
Schlüsselweite: 27 mm [1,06 in]

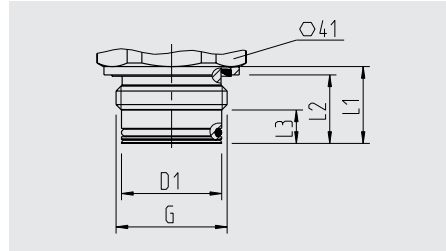

G	L1	L2	L3	D1
<b>G 1 B</b>	23 [0,9]	20,5 [0,81]	10 [0,4]	30 [1,18]

Höhe Sechskant: 13 mm [0,51 in]

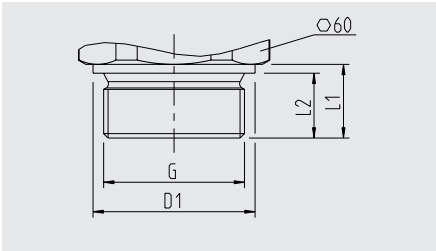

G	L1	L2	D1
<b>G 1 ½ B</b>	25 [0,98]	22 [0,87]	55 [2,17]

Höhe Sechskant: 14 mm [0,55 in]

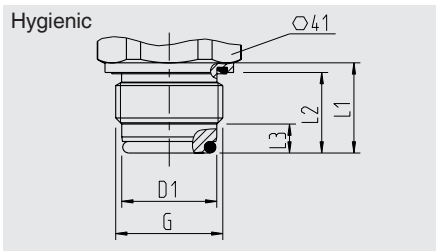

G	L1	L2	L3	D1
<b>G 1 B</b>	28 [1,10]	25 [0,98]	9 [0,35]	29,5 [1,16]

Höhe Sechskant: 13 mm [0,51 in]

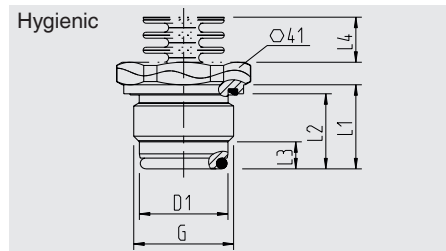

G	L1	L2	L3	L4	D1
<b>G 1 B</b>	28 [1,10]	25 [0,98]	9 [0,35]	15,5 [0,61]	29,5 [1,16]

Höhe Sechskant: 13 mm [0,51 in]

# 15. Technische Daten

DE

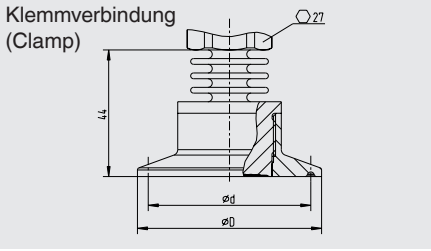

	ØD	Ød
<b>DN 1 ½</b>	50,5 [1,99]	43,5 [1,71]
<b>DN 2</b>	64 [2,52]	56,6 [2,23]
<b>DN 40</b>	50,5 [1,99]	43,5 [1,71]
<b>DN 50</b>	64 [2,52]	56,6 [2,23]

Höhe Sechskant: 12,5 mm [0,49 in]

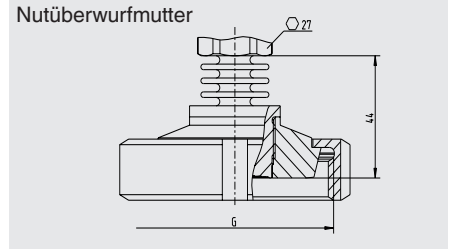

	G	Ød <sub>3</sub>
<b>DN 25</b>	Rd 52 x 1/6	44 [1,73]
<b>DN 50</b>	Rd 78 x 1/6	61 [2,40]

Höhe Sechskant: 12,5 mm [0,49 in]

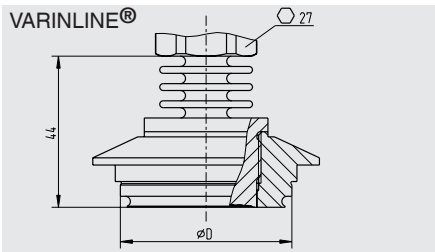

	ØD
<b>Form F</b>	50 [1,97]
<b>Form N</b>	68 [2,68]

Höhe Sechskant: 12,5 mm [0,49 in]

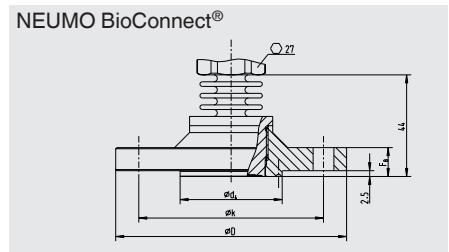

Ød <sub>2</sub>	Ød <sub>4</sub>	ØD	Øk	F <sub>B</sub>
<b>4 x 9</b> <b>[0,16 x 0,35]</b>	44,2 [1,74]	100 [3,94]	80 [3,15]	10 [0,39]

Höhe Sechskant: 12,5 mm [0,49 in]

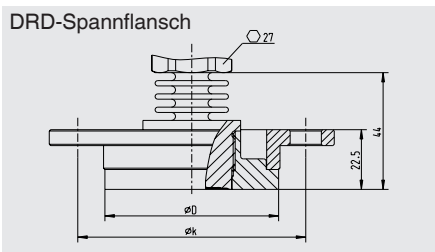

ØD	Øk
<b>64 [2,52]</b>	<b>84 [3,31]</b>

14068347.05 04/2022 EN/DE

## 16. Zubehör

Beschreibung	Bestellnummer
<b>Einschweißstutzen</b>	
Für Prozessanschluss G ½ frontbündig	1192299
Für Prozessanschluss G 1 frontbündig	1192264
Für Prozessanschluss G 1 ½ frontbündig	2158982
Für Prozessanschluss G 1 Hygienic frontbündig	14070973
<b>Messgerätehalter</b> Für Wand- oder Rohrmontage, CrNi-Stahl	14058660
<b>Überspannungsschutz</b> Für Messumformer, 4 ... 20 mA, M20 x 1,5	14002489
<b>HART®-Modem</b>	
USB-Schnittstelle, Typ 010031	11025166
RS-232-Schnittstelle, Typ 010001	7957522
Bluetooth®-Schnittstelle [Ex ia] IIC, Typ 010041	11364254
<b>HART®-Modem, PowerXpress</b> USB-Schnittstelle 2.0 Spannungsversorgung über USB	14133234
<b>Anzeige- und Bedieneinheit, Typ DI-PT-U</b> Die Anzeige- und Bedieneinheit ist in 90°-Schritten aufsteckbar. Die Anzeige- und Bedieneinheit verfügt über eine Hauptanzeige und eine Zusatzanzeige. Die Hauptanzeige zeigt den eingestellten Hauptwert, z. B. den Druckwert an. Die Zusatzanzeige zeigt zeitgleich zur Hauptanzeige verschiedene Werte an, diese Werte können vom Anwender bestimmt werden. Über die Anzeige- und Bedieneinheit kann der Prozesstransmitter konfiguriert werden.	14090181
<b>Anzeigemodul, Typ DIH</b> Siehe Datenblatt AC 80.10	
<b>Block-and-bleed-Ventil, Typ IV20, IV21</b> Siehe Datenblatt AC 09.19	
<b>Hygienegerechte Kabelverschraubung M20 x 1,5</b>	11348691

# Anlage 1: Menübaum, Grundeinstellung

DE

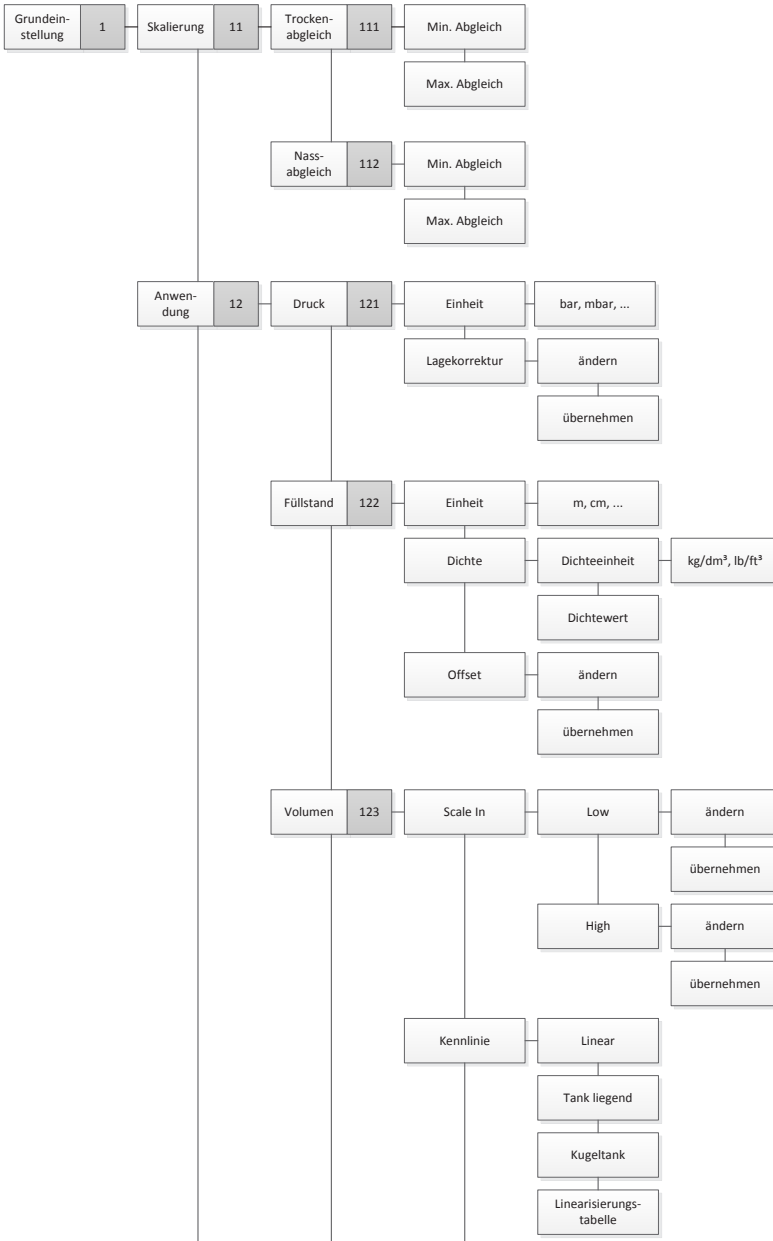

# Anlage 1: Menübaum, Grundeinstellung

DE

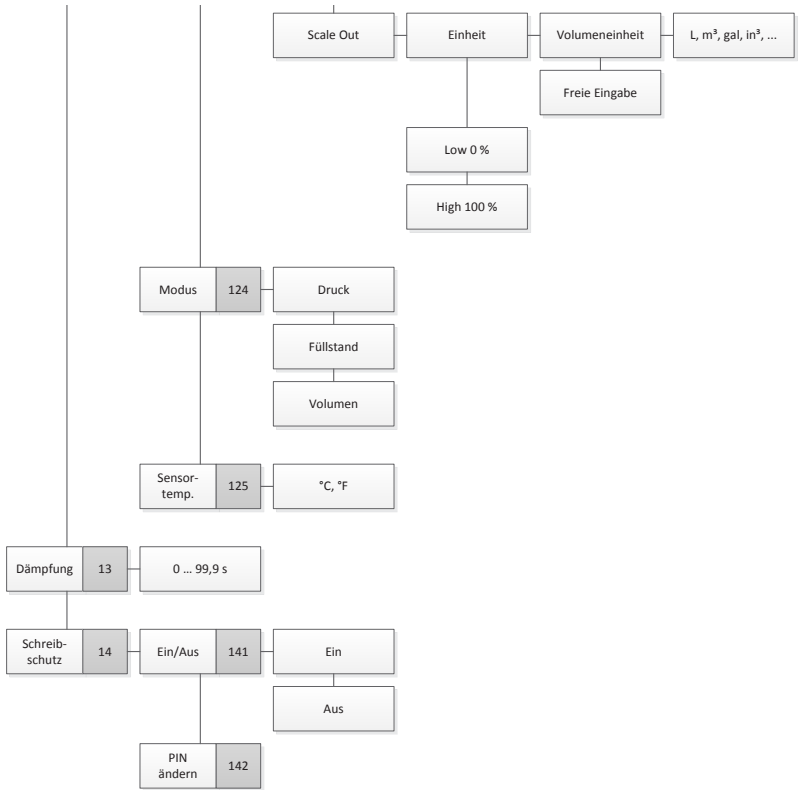



# Anlage 2: Menübaum, Anzeige

DE

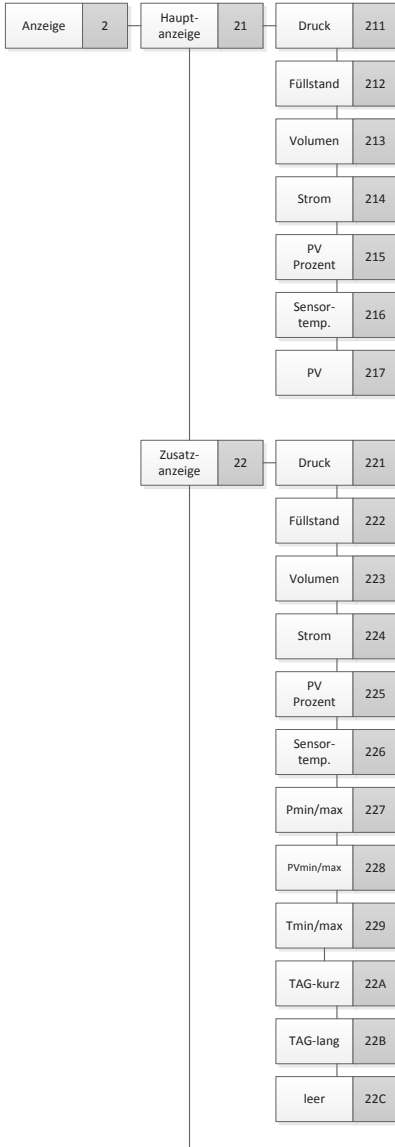

# Anlage 2: Menübaum, Anzeige

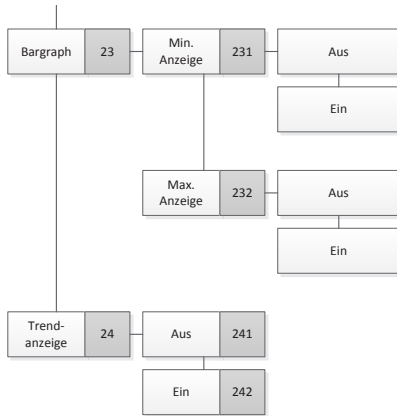

DE

# Anlage 3: Menübaum, Diagnose

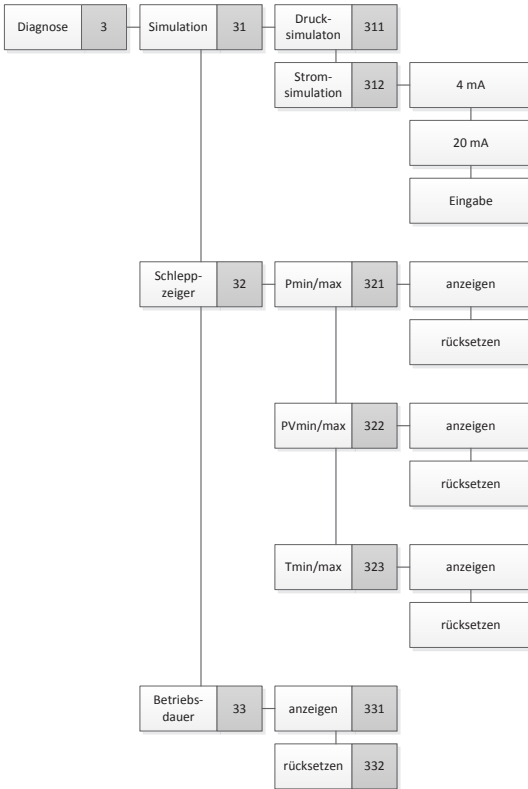

DE

# Anlage 4: Menübaum, Detaileinstellung

DE

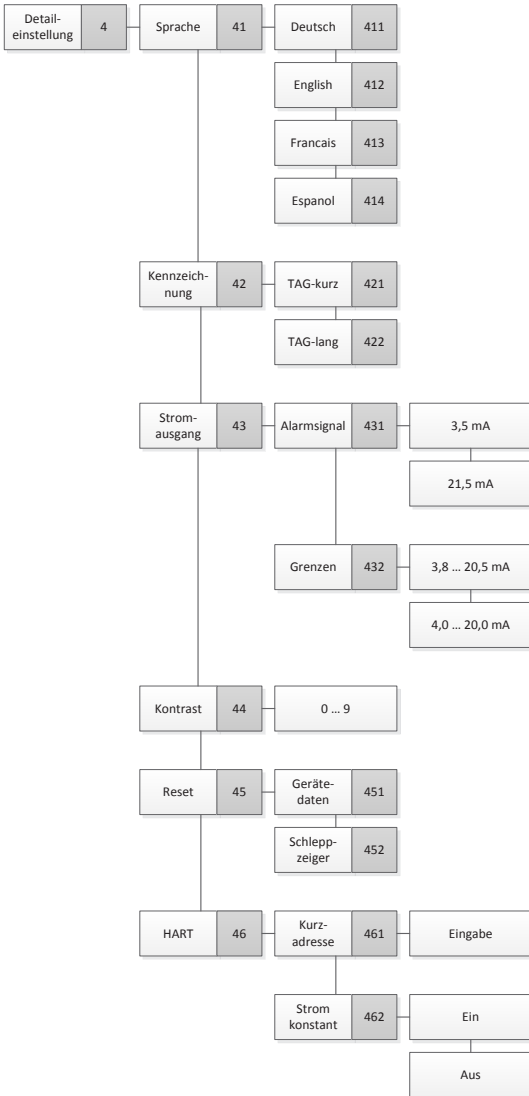

# Anlage 5: Menübaum, Info

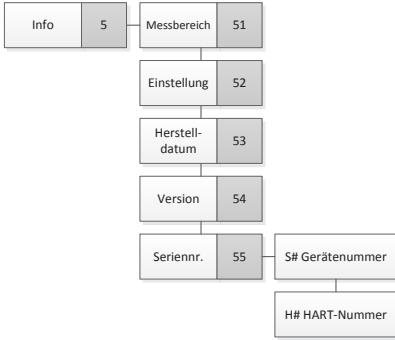

DE





WIKA subsidiaries worldwide can be found online at [www.wika.com](http://www.wika.com).  
WIKA-Niederlassungen weltweit finden Sie online unter [www.wika.de](http://www.wika.de).



**WIKAL Alexander Wiegand SE & Co. KG**  
Alexander-Wiegand-Straße 30  
63911 Klingenberg • Germany  
Tel. +49 9372 132-0  
Fax +49 9372 132-406  
[info@wika.de](mailto:info@wika.de)  
[www.wika.de](http://www.wika.de)